

# audison



## AP4 D

# USER'S MANUAL

rel. 1.0 h



ideato,  
progettato,  
costruito  
in Italia



# Index

<b>1. PRECAUTIONS</b> .....	09
<b>2. PACKAGING CONTENTS</b> .....	36
<b>3. INSTALLATION AND SIZES</b> .....	37
<b>4. CABLE SIZE CALCULATION TABLES</b> .....	38
<b>5. CONNECTION CABLE</b> .....	38
<b>6. POWER SUPPLY AND REMOTE CONNECTION / FUSE REPLACEMENT</b> .....	39
<b>7. PRE IN / SPEAKER IN</b> .....	40
<b>8. CONTROL PANEL</b> .....	43
<b>9. INSTALLATION EXAMPLES:</b>	
<b>9.1</b> 3 WAY ACTIVE FRONT + REAR + SUB .....	44
<b>9.2</b> 3 WAY ACTIVE FRONT + SUB WITH AP1 D.....	46
<b>9.3</b> FRONT+REAR WITH AUDISON BIT PROCESSOR .....	48
<b>9.4</b> FRONT+SUB WITH AP4 D 3 Ch MODE.....	48
<b>10. ACCESSORIES</b>	
<b>10.1</b> APTK 3 - AUDISON PRIMA TOWER KIT 3 .....	49
<b>10.2</b> APL2 - AP4 D / AP1 D - LINK CABLE.....	49
<b>11. TECHNICAL SPECIFICATIONS</b> .....	50

**INDICE**

**ITALIANO**

1. PRECAUZIONI
2. CONTENUTO DELL'IMBALLO
3. DIMENSIONI
4. TABELLE CALCOLO SEZIONE CAVI
5. CAVI DI CONNESSIONE
6. COLLEGAMENTO ALIMENTAZIONE E REMOTE IN / SOSTITUZIONE FUSIBILE
7. PRE IN / SPEAKER IN
8. PANNELLO DI CONTROLLO
9. ESEMPI DI INSTALLAZIONE
10. ACCESSORI
11. SPECIFICHE TECNICHE

**ÍNDICE**

**ESPAÑOL**

1. PRECAUCIONES
2. CONTENIDO DEL EMBALAJE
3. TAMAÑOS
4. TABLAS DE CÁLCULO DE TAMAÑO DEL CABLE.
5. CABLES DE CONEXIÓN
6. ALIMENTACIÓN Y CONEXIÓN DE ENTRADA REMOTA / CAMBIO DE FUSIBLE
7. ENTRADA PREAMPLIFICADOR / ENTRADA ALTA VOZ
8. VISION GENERAL DEL PANEL DE CONTROL
9. EJEMPLOS DE INSTALACIÓN
10. ACCESORIOS
11. ESPECIFICACIONES TÉCNICAS

**索引**

**中文**

1. 注意事项
2. 内装物
3. 规格
4. 线缆规格计算表
5. 连接电缆
6. 电源和遥控输入连接/保险丝配件
7. 前级输入/喇叭输入
8. 控制面板概述
9. 安装示例
10. 配件
11. 技术指标

**TABLE DES  
MATIÈRES**

**FRANÇAIS**

1. PRÉCAUTIONS
2. CONTENU DE L'EMBALLAGE
3. TAILLES
4. TABLEAUX DE CALCUL DES TAILLES DE CÂBLES.
5. CÂBLES DE RACCORDEMENT
6. ALIMENTATION ÉLECTRIQUE ET CONNEXION DE TÉLÉCOMMANDE / REMPLACEMENT DE FUSIBLE
7. PRÉ ENTREE/ENTRÉE HAUT-PARLEUR
8. VUE D'ENSEMBLE DU PANNEAU DE COMMANDE
9. EXEMPLES D'INSTALLATION
10. ACCESSOIRES
11. SPÉCIFICATIONS TECHNIQUES

**VERZEICHNIS**

**DEUTSCH**

1. SICHERHEITSVORKEHRUNGEN
2. VERPACKUNGSGEHALT
3. ABMESSUNGEN
4. BERECHNUNGSTABELLEN FÜR KABELGRÖSSE.
5. VERBINDUNGSKABEL
6. ANSCHLUSS FÜR STROMVERSORGUNG UND FERNBEDIENUNGS-EINGANG/SICHERUNGSWECHSEL
7. PRE EINGANG / LAUTSPRECHER EINGANG
8. BEDIENTAFEL ÜBERSICHT
9. INSTALLATIONSBEISPIELE
10. ZUBEHÖRTEILE
11. TECHNISCHE DATEN

**СОДЕРЖАНИЕ**

**РУССКИЙ**

1. МЕРЫ ПРЕДОСТОРОЖНОСТИ
2. КОМПЛЕКТАЦИЯ
3. РАЗМЕРЫ
4. ТАБЛИЦЫ РАСЧЕТА РАЗМЕРА КАБЕЛЕЙ.
5. СОЕДИНИТЕЛЬНЫЕ КАБЕЛИ
6. ПОДКЛЮЧЕНИЕ ЭЛЕКТРОПИТАНИЯ И REMOTE IN / ЗАМЕНА ПРЕДОХРАНИТЕЛЯ
7. PRE IN / SPEAKER IN
8. ОБЗОР ПАНЕЛИ УПРАВЛЕНИЯ
9. ПРИМЕРЫ УСТАНОВКИ
10. КОМПЛЕКТУЮЩИЕ
11. ТЕХНИЧЕСКИЕ ХАРАКТЕРИСТИКИ

فهرس

العربية

1. الاحتياطات
2. محتويات العبوة
3. الأحجام
4. طاولات حساب مقاس الكبل
5. كابات التوصيل
6. مزود الطاقة ووصلة "الدخل التشغيل عن بعد"/استبدال المصهر
7. دخل PRE / دخل السماعة
8. نظرة عامة حول لوحة التحكم
9. أمثلة التثبيت
10. إكسسوارات
11. المواصفات الفنية

KAZALO

HRVATSKI

1. MJERE OPREZA
2. SADRŽAJ PAKIRANJA
3. DIMENZIJE
4. TABLICE IZRAČUNA DIMENZIJE KABELA
5. PRIKLJUČNI KABLOVI
6. NAPAĀANJE I PRIKLJUČAK DALJINSKOG ULAZA / ZAMJENSKI OSIGURAC
7. PRE IN / ZVUČNIK
8. PREGLED UPRAVLJAČKE PLOČE
9. PRIMJERI INSTALACIJE
10. DODATNA OPREMA
11. TEHNIČKI PODACI

REJSTŘÍK

NEDERLANDS

1. BEZPEČNOSTNÍ OPATŘENÍ
2. OBSAH BALENÍ
3. VELIKOSTI
4. VÝPOČETNÍ TABULKY PRO VELIKOSTI KABELŮ.
5. AANSLUITINGSKABELS
6. NAPAĀENI A PŘIPOJENÍ DÁLKOVÉHO TERMINÁLU IN / VÝMĚNA POJISTEK
7. PRE IN / REPRODUKTOR IN
8. OVERZICHT VAN HET BEDIENINGSPANEEL
9. PŘÍKLADY INSTALACE
10. ACCESSOIRES
11. TECHNICKÉ ÚDAJE

ИНДЕКС

Български

1. ПРЕДУПРЕЖДЕНИЯ
2. СЪДЪРЖАНИЕ НА ОПАКОВКАТА
3. РАЗМЕРИ
4. ТАБЛИЦИ ЗА ИЗЧИСЛЯВАНЕ РАЗМЕРИТЕ НА КАБЕЛИТЕ.
5. СВЪРЗАЩИ КАБЕЛИ
6. ЕЛЕКТРОЗАХРАНВАНЕ И ВКЛЮЧВАНЕ НА ДИСТАНЦИОНЕН ВХОДЯЩ СИГНАЛ Б ПОДМЯНА НА БУШОНА
7. ВХОД (PRE IN) / ВХОД ВИСОКОГОВОРИТЕЛ (SPEAKER IN)
8. ОБЗОР НА КОНТРОЛНИЯ ПАНЕЛ
9. ПРИМЕРНИ МОНТАЖНИ РЕШЕНИЯ
10. ПРИНАДЛЕЖНОСТИ
11. ТЕХНИЧЕСКИ СПЕЦИФИКАЦИИ

REJSTŘÍK

ČESKY

1. BEZPEČNOSTNÍ OPATŘENÍ
2. OBSAH BALENÍ
3. VELIKOSTI
4. VÝPOČETNÍ TABULKY PRO VELIKOSTI KABELŮ.
5. PŘIPOJOVACÍ KABELY
6. NAPAĀENÍ A PŘIPOJENÍ DÁLKOVÉHO TERMINÁLU IN / VÝMĚNA POJISTEK
7. PRE IN / REPRODUKTOR IN
8. PŮHLED NA OVLADACÍ PANEĀ
9. PŘÍKLADY INSTALACE
10. PŘÍSLUŠENSTVÍ
11. TECHNICKÉ ÚDAJE

SISUKORD

ESTI

1. ETTEVAATUSABINŌUD
2. PAKENDI SISU
3. SUURUSED
4. KAABLI SUURUSE ARVUTAMISE TABELID.
5. ŪHENDUSKAABLID
6. TOITETALLIKAS JA ŪHENDUS REMOTE IN / SULAVKAITSMES ASENDAMINE
7. PRE IN / SPEAKER IN
8. JUHTPANEELI ŪLEVAADE
9. PAIGALDUSNĀITED
10. SEADMED
11. TEHNILISED ANDMED

**ΗΑΚΕΜΙΣΤΟ**

**SUOMI**

1. VARIITUKSET
2. PAKKAUKSEN SISÄLTÖ
3. KOOT
4. KAAPELIKOON LASKENTATAULUKOT.
5. LIITÄNTÄKAAPELIT
6. VIRRANSYÖTÖN JA KAUKO-OHJAUSSIGNAALIN KYTKENTÄ / SULAKKEEN VAIHTO
7. ESIVAVHISTINTULO / KAIUTINTULO
8. OHJAUSPANEE LIN NÄKYMÄ
9. ASENNUSESIMERKKEJÄ
10. LISÄVARUSTEET
11. TEKNISET TIEDOT

**INDEX**

**ÚTMUTATÓ**

1. ÓVINTÉZKEDÉSEK
2. A CSOMAG TARTALMA
3. MÉRETEK
4. KÁBELMÉRÉ-T SZÁMÍTÁSI TÁBLÁZATOK.
5. CSATLAKOZÓ KÁBELEK
6. TÁPELLÁTÁS ÉS TÁVOLI BE CSATLAKOZÁS / A BIZTOSÍTÉK CSERÉJE
7. ELŐ BE / HANGSZÓRÓ
8. KEZELŐPANEL ÁTTEKINTÉSE
9. PÉLDÁK A TELEPÍTÉSRE
10. TARTOZÉKOK
11. MŰSZAKI ADATOK

**目次**

**日本語**

1. 注意事項
2. パッケージ内容
3. サイズ
4. ケーブルサイズ計算表。
5. 接続コード
6. 電源、リモート入力 / ヒューズ交換
7. ブリ入力 / スピーカー入力
8. コントロールパネル概要
9. 取り付け例
10. 付属品
11. 技術仕様

**ΠΕΡΙΕΧΟΜΕΝΑ**

**ΕΛΛΗΝΙΚΑ**

1. ΠΡΟΦΥΛΑΞΕΙΣ
2. ΠΕΡΙΕΧΟΜΕΝΑ ΣΥΣΚΕΥΑΣΙΑΣ
3. ΜΕΓΕΘΗ
4. ΠΙΝΑΚΕΣ ΥΠΟΛΟΓΙΣΜΟΥ ΜΕΓΕΘΟΥΣ ΚΑΛΩΔΙΩΝ.
5. ΤΑ ΚΑΛΩΔΙΑ ΣΥΝΔΕΣΗΣ
6. ΤΡΟΦΟΔΟΣΙΑ ΚΑΙ ΘΙΑΕΡΡΥΘΜΙΖΟΜΕΝΗ ΣΥΝΔΕΣΗ / ΑΝΤΙΚΑΤΑΣΤΑΣΗ ΑΣΦΑΛΕΙΑΣ
7. PRE IN / SPEAKER IN
8. ΠΙΝΑΚΑΣ ΕΛΕΓΧΟΥ - ΠΕΡΙΑΨΗΗ
9. ΠΑΡΑΔΕΙΓΜΑΤΑ ΕΓΚΑΤΑΣΤΑΣΗΣ
10. ΑΞΕΣΟΡΙΑ
11. ΤΕΧΝΙΚΑ ΧΑΡΑΚΤΗΡΙΣΤΙΚΑ

**INDEKS**

**BAHASA INDONESIA**

1. TINDAKAN PENCEGAHAN
2. ISI KEMASAN
3. UKURAN
4. TABEL PERHITUNGAN UKURAN KABEL.
5. KABEL PENGHUBUNG
6. CATU DAYA DAN SAMBUNGAN JARAK JAUH / PENGANTIAN SEKERING
7. PRE IN / SPEAKER IN
8. GAMBARAN UMUM KONTROL PANEL
9. CONTOH PEMASANGAN
10. AKSESORIS
11. SPESIFIKASI TEKNIS

**색인**

**한국어**

1. 주의
2. 패키지 내용
3. 크기
4. 케이블 크기 계산 표.
5. 연결 케이블
6. 전원 공급장치와 원격 입력(REMOTE IN) 연결 / 퓨즈 교체
7. 프리앰프 입력(PRE IN) / 스피커 입력(SPEAKER IN)
8. 제어 패널 개요
9. 설치 예
10. 악세서리들
11. 기술 규격

**RODYKLĚ**

**ANGLŮ K**

1. ATSARGUMO PRIEMONĚS
2. PAKUOTĚS TURINYS
3. DYDŽIAI
4. KABELIO DYDŽIO SKAIČIAVIMO LENTELĚS.
5. PRIJUNGIAMIEJI KABELIAI
6. MAITINIMO IR REMOTE IN JUNGTTIS / SAUGIKLIO KEITIMAS
7. PRE IN / SPEAKER IN
8. VALDYMO SKYDELIO APŽVALGA
9. MONTAVIMO PAVYDŽIAI
10. PRIEDAI
11. TECHNINĖ SPECIFIKACIJA

**ÍNDICE**

**PORTUGUĚS**

1. PRECAUÇÕES
2. CONTEÚDO DA EMBALAGEM
3. DIMENSÕES
4. TABELAS DE CÁLCULO DE TAMANHO DOS CABOS.
5. PRIKLJUČNI KABLOVI
6. FONTE DE ALIMENTAÇÃO E LIGAÇÃO DE ENTRADA REMOTA / SUBSTITUIÇÃO DO FUSÍVEL
7. PRÉ-ENTRADA / ENTRADA DE COLUNA
8. DESCRIÇÃO GERAL DO PAINEL DE CONTROLO
9. EXEMPLOS DE INSTALAÇÃO
10. DODATNA OPREMA
11. ESPECIFICAÇÕES TÉCNICAS

**KAZALO**

**SLOVENŠČINA**

1. PREDVIDNOSTNI UKREPI
2. VSEBINA EMBALAŽE
3. VELIKOSTI
4. RAZPREDELNICE ZA IZRAČUN DIMENZIJ KABLOV.
5. POVEZOVALNI KABLI
6. NAPAJANJE IN PRIKLJUČEK ZA DALJINSKI VHOD (REMOTE IN)/ZAMENJAVA VAROVALKE
7. PREDVHOD/VHOD ZA ZVOČNIK
8. PREGLED NADZORNE PLOŠČE
9. PRIMERI NAMESTITVE
10. DODATNI PRIKLJUČKI
11. TEHNIČNE SPECIFIKACIJE

**SKOROWIDZ**

**POLSKI**

1. ŚRODKI OSTROŻNOŚCI
2. ZAWARTOŚĆ OPAKOWANIA
3. WYMIARY
4. TABELA DO OBLICZENIA WYMIARÓW PRZEWODÓW.
5. KABLE POŁĄCZENIOWE
6. POŁĄCZENIA PRZEWODÓW ZASILAJĄCYCH I ZDALNEGO STEROWANIA / WYMIANA BEZPIECZNIKA
7. GNIAZDA PRE IN / SPEAKER IN
8. OPIS PANELU KONTROLNEGO
9. PRZYKŁADY MONTAŻU
10. OSPRZĘT
11. DANE TECHNICZNE

**INDEX**

**SLOVENSKY**

1. PREVENTÍVNE BEZPEČNOSTNÉ OPATRENIA
2. OBSAH BALENIA
3. VEĽKOSTI
4. TABULKY VÝPOČTOV VEĽKOSTI KÁBLA.
5. PRIPOJOVACIE KÁBLE
6. DODÁVKA ELENERGIE A DIAĽKOVÉ OVLÁDANIA V ZAPOJENÍ / VÝMENA POISTKY
7. PRE VSTUP / REPRODUKTOR VSTUP
8. PŘEHĚAD OVLÁDACIEHO PANELA
9. PŘÍKLADY INSTALÁČIE
10. PRÍSLUŠENSTVO
11. TECHNICKÉ SPECIFIKÁCIE

**INDEX**

**SVENSKA**

1. FÖRSIKTIGHETSÅTGÄRDER
2. FÖRPACKNINGENS INNEHÅLL
3. STORLEKAR
4. KABELSTORLEK BERÄKNINGSTABELLER.
5. ANSLUTNINGSKABLAR
6. STRÖMFÖRSÖRJNING OCH FJÄRRKONTROLL IN ANSLUTNING / SÄKRINGSBYT
7. FÖRFÖRSTÄRKARE IN / HÖGTALARE IN
8. KONTROLLPANEL ÖVERSIKT
9. INSTALLATIONSEXEMPEL
10. TILLBEHÖR
11. TEKNISKA SPECIFIKATIONER

**ดัชนี**

**ไทย**

1. ขั้ว อควาระวัง
2. ส่วนประกอบผลิตภัณฑ์
3. ขนาดต่างๆ
4. ตารางคำนวณขนาดสายไฟ.
5. สายเชื่อมต่อ อระบบต่างๆ
6. การต่ออุปกรณ์ จ่ายไฟ(POWER SUPPLY) และ การเชื่อมต่อ  
REMOTE IN/ การเปลี่ยนไฟส
7. ขงต่อ PRE IN / ขงต่อ SPEAKER IN
8. ภาพรวมแผงควบคุม
9. ตัวอย่างการติดตั้ง
10. อุปกรณ์ เสริมอื่นๆ
11. ข มลทางเทคนิคจำเพาะ

**İÇİNDEKİLER**

**TÜRKÇE**

1. ÖNLEMLER
2. PAKET İÇERİĞİ
3. BOYUTLAR
4. KABLO BOYUT HESAPLAMA TABLOLARI.
5. BAĞLANTI KABLolari
6. GÜÇ KAYNAĞI VE UZAKTAN KUMANDA GİRİŞ  
BAĞLANTISI / SİGORTA DEĞİŞİMİ
7. PRE GİRİŞ / HOPARLÖR GİRİŞ
8. KONTROL PANELINE GENEL BAKIŞ
9. KURULUM ÖRNEKLERİ
10. AKSESUARLAR
11. TEKNİK ÖZELLİKLER



**1 PRECAUZIONI**

Italiano

**Prima di procedere all'installazione leggete con attenzione tutte le indicazioni contenute in questo manuale. E' opportuno prestare attenzione alle indicazioni riportate. La mancata osservanza di tali istruzioni potrebbe causare lesioni involontarie o danni all'apparecchio.**

**AVVERTENZE GENERALI**

1. Verificate che l'impianto elettrico del veicolo abbia una tensione di alimentazione di 12VDC con negativo a massa.
2. Non realizzate alcun tipo di installazione all'interno del vano motore ed in posizioni esposte ad acqua, umidità eccessiva, polvere e sporco.
3. Non fate passare mai i cavi all'esterno del veicolo o in prossimità di centraline elettroniche.
4. Installate l'AP4 D in zone del veicolo ove la temperatura non scenda sotto gli 0°C (32°F) e non superi i 55°C (131°F). Lasciate intorno all'AP4 D 3 cm (1.5") di spazio, la zona di installazione deve avere un'adeguata circolazione d'aria.
5. Assicuratevi che il posizionamento prescelto non interferisca con il corretto funzionamento dei dispositivi meccanici o elettrici della vettura.
6. Assicuratevi di non cortocircuitare il cavo di alimentazione durante l'installazione e il collegamento.
7. Prestate estrema attenzione nel praticare fori o tagli sulla lamiera, verificando che nella zona interessata non vi sia alcun cavo elettrico o elemento strutturale dell'autovettura.
8. Proteggete il cavo conduttore con un anello in gomma se passa in un foro della lamiera o con appositi materiali se scorre vicino a parti che generano calore.
9. Assicuratevi che i cavi siano adeguatamente fissati per tutta la lunghezza e che la guaina protettiva, utilizzata per proteggere i contatti, sia di tipo autoestinguente alla fiamma. Bloccate i cavi in prossimità dei terminali.
10. Per facilitare l'installazione, prima di tutto programmate la configurazione del vostro nuovo AP4 D. Fate passare i cavi nel modo migliore possibile, utilizzando cavi, connettori e accessori di alta qualità, come quelli disponibili nel catalogo Audison.

**COME COLLEGARE L'AP4 D**

Le seguenti istruzioni rappresentano i punti principali da seguire per il collegamento dell' AP4 D. La sua universalità e versatilità consentono innumerevoli possibilità di utilizzo. Per il suo funzionamento e per qualsiasi altra necessità fate riferimento alle pagine successive di questo manuale.

1. Prima dell'installazione nel veicolo spegnete la sorgente e tutti gli apparati elettronici del sistema audio per evitare qualsiasi possibile danno.
2. Fate passare un cavo di alimentazione specifico e del diametro adeguato (8 AWG, Ø 3.2mm/0.128") dalla batteria all' AP4 D.
3. Collegare i terminali di alimentazione facendo attenzione alla polarità di connessione. Collegare prima il terminale (-) allo chassis dell'autovettura, poi il terminale (+) al cavo proveniente dalla batteria. Per fissare il collegamento di massa (- GROUND) in modo corretto, usate una vite già presente sulla parte metallica del veicolo; rimosse ogni residuo di vernice o grasso se necessario, assicurandovi, con un tester, che vi sia continuità tra il terminale negativo (-) della batteria ed il punto di fissaggio. Il connettore di alimentazione accetta un cavo 8 AWG( Ø 3.2mm/0.128") spelato a 15mm/0.6". Se possibile, collegare tutti i componenti allo stesso punto di massa, poiché questa soluzione serve per abbattere la maggior parte dei rumori parassiti che possono insorgere nella riproduzioni audio.
4. Applicare un porta fusibile isolato a non più di 20 cm dal morsetto positivo della batteria e collegate su di esso il cavo di alimentazione dopo averne collegata l'altra estremità all'amplificatore.
5. ACCENSIONE: l' AP4 D può essere acceso tramite:
  - Remote In, collegando il terminale all'uscita Fire Out di un' autoradio After Market, o dal cablaggio di rilancio "DSP OUT" di un amplificatore della linea Prima APS 9 bit/ AP4.9 bit;
  - Art On (Automatic Turn On) utilizzando gli ingressi ad alto livello (SPEAKER) connettendo il segnale ai canali FL, FR, RL, RR, questa funzione è selezionabile / escludibile tramite switch "ART"

Il logo sul top del dissipatore si illumina di blu a indicare l'accensione del prodotto. Un lampeggio del logo ROSSO al secondo indica l'intervento della protezione termica 2 lampeggi del logo ROSSO ogni secondo indicano "OVER LOAD" /Anomalia nel cablaggio degli altoparlanti, 4 lampeggi del logo ROSSO ogni secondo indicano l'intervento della protezione "OVER VOLTAGE" causata dalla tensione della batteria maggiore di 16V, accensione del logo ROSSO indica invece un guasto interno del prodotto rivolgersi al servizio tecnico di assistenza tecnico autorizzato.
6. SPK IN: Ingressi analogici 4 canali HI LEVEL. Utilizzare il connettore multipolare in dotazione per connettersi ad una sorgente amplificata o ad un amplificatore della linea Prima AP 4.9 bit/ AP 5.9 bit. Il segnale da applicare deve avere un livello compreso tra 3 e 9 V RMS. La sensibilità d'ingresso dell' AP4 D è regolabile tramite lo switch a tre posizioni "SENSITIVITY" a 3V-6V-9V.
7. PRE IN: Ingressi analogici 4 canali basso livello. Utilizzare i connettori RCA per connettersi ad una sorgente preamplificata. Il segnale da applicare deve avere un livello compreso tra 1.5 e 4.5 V RMS. La sensibilità d'ingresso dell'AP 4 D è regolabile tramite lo switch a tre posizioni "SENSITIVITY" a 1.5V-3V-4.5V.
8. SPEAKER OUT: l'AP4 D bit gestisce 4 canali "FULL RANGE" amplificati (70W@4 Ohm- 130@20Hz) indipendenti tra loro. I canali d'uscita possono essere collegati nella configurazione "BRIDGE" (260W@4Ohm) per poter realizzare configurazioni 3 e 2 canali in uscita.
9. FUSIBILE: Per sostituire il fusibile è necessario estrarlo dalla sede posta in prossimità della morsetteria di alimentazione e rimpiazzarlo con uno di pari valore (30 A).
10. INSTALLAZIONE: fissate i vari componenti alla struttura del veicolo in modo solido e affidabile. Installate nello stesso modo tutte le strutture supplementari realizzate, per assicurare stabilità e sicurezza. Il distacco dal fascio durante la marcia dell'autovettura può causare grave danno per le persone trasportate e per gli altri veicoli. Il fine installazione ricontrollare l'intero cablaggio del sistema e assicuratevi di aver eseguito tutti i collegamenti in maniera corretta.
11. Per un utilizzo corretto dell' AP4 D è indispensabile consultare tutto questo manuale in ogni sua parte.

**SAFE SOUND**

**UTILIZZATE EQUILIBRIO E BUON SENSO NELL'ASCOLTO. RICORDATE CHE PROLUNGATE ESPOSIZIONI AD UN LIVELLO ECCESSIVO DI PRESSIONE ACUSTICA POSSONO PRODURRE DANNI AL VOSTRO UDITO. LA SICUREZZA DURANTE LA GUIDA DEVE RESTARE SEMPRE AL PRIMO POSTO.**



**Informazioni per lo smaltimento di apparecchiature elettroniche ed elettriche (per i paesi europei che dispongono di sistemi di raccolta separati)**

I prodotti contrassegnati con il simbolo del contenitore per rifiuti su ruote barrato da una X non possono essere smaltiti insieme ai normali rifiuti domestici. Questi prodotti elettrici ed elettronici devono essere riciclati presso una struttura adeguata, in grado di trattare i prodotti stessi e i loro componenti. Per conoscere dove e come recapitare tali prodotti nel centro più vicino, contattare l'apposito ufficio comunale. Il riciclaggio e lo smaltimento corretto contribuisce a tutelare l'ambiente e ad evitare effetti dannosi alla salute.

**1 PRECAUTIONS**

English

**Before installing the components, please carefully read all of the instructions contained in this manual. It is advisable to carefully follow the highlighted instructions. Failure to respect these instructions may cause unintentional harm or damage to the components.**

**SAFETY CONSIDERATIONS**

1. Make sure your car has a 12 volt DC negative ground electrical system.
2. Do not install components inside the engine compartment or expose them to water, excessive humidity, dust or dirt.
3. Never run cables outside the vehicle or install the amplifier next to mechanical or electronic devices.
4. Operate the AP4 D only when internal temperature is between 0°C (32°F) and 55°C (131°F). The AP4 D must have a minimum 3 cm (1.5") distance from any structure. There must be good air circulation around the chassis.
5. Make sure the location you chose for the component does not affect the correct functioning of the vehicle's mechanical and electrical devices.
6. Make sure the power cable does not short circuit during installation and connection.
7. Use extreme caution when cutting or drilling the car chassis, checking that there is no electrical wiring or structural elements underneath.
8. Use rubber grommets to protect the wire when running through holes in metal and use proper materials if close to heat-generating devices.
9. Make sure all the cables are properly secured along their entire length. Also, make sure their outer protective jacket is flame resistant and self extinguishing. Secure the connected cables close to the terminal blocks with wire ties or clamps.
10. Pre-plan the configuration of your new AP4 D and the best wiring routes to ease installation. Use high quality cables, connectors and accessories, as you will find in the Audison catalogue.

**HOW TO CONNECT THE AP4 D**

The following graphics represent the main steps for the AP4 D connections. Its universality and versatility offer endless possibilities and configurations. Specific steps or different procedures may be required in some applications. If you have any questions about configuration or function, please refer to the Advanced Manual that you can find in the CD inside the gift box or contact your Audison dealer or Audison authorized service center for assistance. For its operation and for any other need, please refer to the following pages of this manual

1. Before installing the AP4 D, turn off the source and all other electronic devices in the audio system to prevent any possible damage.
2. Run a specifically designed power cable with proper diameter (8 AWG, Ø 3.2mm/0.128") from the AP4 D battery.
3. Connect the power cables observing correct polarity. Connect the (-) terminal to the car chassis first, then connect the (+) terminal to the cable coming from the battery. To correctly ground the product (- GROUND) use a fixing point in the vehicle chassis; remove all paint or grease from the metal if necessary, checking with a volt meter that there is continuity between the battery negative terminal (-) and the chosen fixing point. The power connector accepts an 8 AWG (Ø 3.2mm/0.128") 15mm/0.6" peel-off cable. If possible, connect all components to the same ground point; this solution rejects most undesired noise which can be generated during the audio reproduction.
4. Put an insulator bushholder maximum 20 cm far from the battery positive terminal; connect one end of the power cable to it after connecting its other end to the amplifier.
5. **TURN ON:** the AP4 D can be turned on through:  
START-UP AP4 D can be started up via:  
- Remote In, by connecting the terminal to the Rem Out output of an After Market car radio or by the "DSP OUT" relay cabling of the amplifier of the Prima AP5.9 bit/AP4.9 bit range;  
- Art ON (Automatic Turn ON) by using the high level inputs (SPEAKERS) and connecting the signal to the FL, FR, RL, RR channels. This function can be selected/excluded via the "ART" switch.  
The logo on the top side of the heatsink lights blue, indicating that the product is on. A flashing of the RED logo every second indicates the activation of the thermal protection 2 flashes of the RED logo every second indicate an "OVERLOAD" / Fault in the wiring of the speakers, 4 flashes of the RED logo every second indicate the activation of the "OVERVOLTAGE" protection caused by a battery voltage higher than 16V, the RED logo turning on indicates an internal failure of the product, please contact the authorized customer service center.
6. **SPK IN:** HI LEVEL analogue inputs with 4 channels Use the multipolar connector supplier to connect to an amplified source or an amplifier of the Prima AP4.9 bit / AP 5.9 bit range. The signal that needs to be applied must be within a range between 3 and 9 V RMS. The input sensitivity of AP4 D can be adjusted via the "SENSITIVITY" switch with three positions to 3V-6V-9V.
7. **PRE IN:** Low level analogue inputs with 4 channels. Use the RCA connectors to connect to a pre-amplified source. The signal that needs to be applied must be within a range between 1.5 and 4.5 V RMS. The input sensitivity of AP4 D can be adjusted via the "SENSITIVITY" switch with three positions to 1.5V-3V-4.5V.
8. **SPEAKER OUT:** AP4 D bit manages 4 separate amplified "FULL RANGE" channels (70W@4 Ohm- 130@20hm). The output channels must be connected in the "BRIDGE" configuration (260W@4Ohm) to be able to create configurations with 3 and 2 output channels.
9. **FUSE:** to replace the fuse, remove it from its holder located near the power supply terminal block and replace it with another fuse of equal value (30 A).
10. **INSTALLATION:** All components must be solidly fixed to the vehicle structure. Do the same when installing any additional custom structures you may have built. Make sure that your installation is solid and safe. A component coming loose while driving may cause serious damage to the passengers, as well as to other vehicles. When the installation is complete, check the system wiring and verify all connections were performed correctly.
11. For a correct use of the AP4 D, it is essential to consult this manual in its entirety.

**SAFE SOUND**

USE COMMON SENSE AND PRACTICE SAFE SOUND. PLEASE REMEMBER THAT LONG EXPOSURE TO EXCESSIVELY HIGH SOUND PRESSURE LEVELS MAY DAMAGE YOUR HEARING. SAFETY MUST BE AT THE FOREFRONT WHILE DRIVING



**Information on electrical and electronic equipment waste (for those European countries which organize the separate collection of waste)**

Products which are marked with a wheeled bin with an X through it can not be disposed of together with ordinary domestic waste. These electrical and electronic products must be recycled in proper facilities, capable of managing the disposal of these products and components. In order to know where and how to deliver these products to the nearest recycling/disposal site please contact your local municipal office. Recycling and disposing of waste in a proper way contributes to the protection of the environment and to prevent harmful effects on health.

**1 PRÉCAUTIONS**

**Avant d'installer les composants, veuillez lire attentivement toutes les instructions de ce manuel. Il est recommandé de soigneusement suivre les instructions soulignées. Le non respect de ces instructions peut causer un endommagement involontaire des composants.**

**PRÉCAUTIONS DE SECURITE**

- Assurez-vous que votre voiture est équipée d'un système électrique terre négatif 12 volt DC.
- N'installez pas les composants à l'intérieur du compartiment moteur et ne les exposez pas à l'eau, à une humidité excessive, à la poussière ou à la saleté.
- Ne faites jamais courir de câbles à l'extérieur du véhicule et n'installez pas l'amplificateur à proximité d'appareils mécaniques ou électroniques.
- Ne faites fonctionner l'AP4 D que lorsque la température intérieure est entre 0°C (32°F) et 55°C (131°F) Le AP4 D doit être à une distance minimale de 3 cm (1.5") de toute structure. L'air doit bien circuler autour du châssis.
- Assurez-vous que l'emplacement choisi pour le composant ne perturbe pas le bon fonctionnement des appareils mécaniques et électroniques du véhicule.
- Assurez-vous que le câble d'alimentation n'est pas en court-circuit pendant l'installation et le branchement.
- Soyez extrêmement prudent lorsque vous découpez ou percez le châssis de la voiture et vérifiez qu'il n'y a aucun câble électrique ou pièces d'équipement en dessous.
- Utilisez des gaines en plastique pour protéger le câble lorsque il traverse des trous dans le métal et utilisez les bons matériaux à proximité d'appareils producteurs de chaleur.
- Assurez-vous que tous les câbles sont convenablement sécurisés sur toute leur longueur. Assurez-vous également que leur gaine protectrice externe est anti-inflammable et auto-extinguible. Sécurisez les câbles connectés à proximité des blocs terminaux avec des serre-câbles ou des bagues.
- Préparez à l'avance la configuration de votre nouveau AP4 D et les meilleures voies de câblage pour faciliter l'installation. Utilisez des câbles, connecteurs et accessoires de qualité supérieure, tels que ceux figurant dans le catalogue Audison.

**COMMENT CONNECTER LE AP4 D**

Les schémas suivants montrent les étapes essentielles de la connexion du AP4 D. Son universalité et sa polyvalence offre des possibilités et des configurations infinies. Des étapes spécifiques ou des procédures différentes pourraient être nécessaires pour certaines applications. Si vous avez des questions concernant la configuration ou les fonctions, merci de consulter le Manuel Avancé disponible sur le CD à l'intérieur de la boîte ou contactez votre revendeur Audison ou le service d'assistance agréé Audison. Pour le fonctionnement et pour tout autre besoin, veuillez consulter les pages suivantes de ce manuel.

- Avant d'installer le AP4 D, éteignez l'unité centrale et tout autre appareil électronique du système audio pour éviter tout risque de dommages.
- Faites passer un câble d'alimentation spécialement conçu d'un diamètre adéquat (8 AWG, Ø 3,2mm/0,128") de la batterie AP4 Ds.
- Brancher les câbles d'alimentation en respectant la polarité. Branchez d'abord la borne (-) au châssis de la voiture, puis connectez la borne (+) du câble de la batterie. Prouchez correctement le produit à la terre (- TERRE) utilisez un point de fixation sur le châssis du véhicule, enlevez toute trace de peinture ou de graisse du métal si nécessaire, en vérifiant avec un voltmètre qu'il existe une continuité entre la borne négative de la batterie (-) et le point de fixation choisi. Le connecteur d'alimentation supporte un câble détachable 8 AWG (Ø 3,2mm/0,128") 15mm/0,6". Si possible, connectez tous les éléments à un même point de masse; cette solution évite les bruits les plus indésirables, peuvent être produits lors de la reproduction audio.
- Mettez un support de fusible isolé à 20 cm maximum de la borne positive de la batterie; reliez-y une extrémité du câble d'alimentation après avoir branché l'autre extrémité à l'amplificateur.
- I'AP4 D peut-être allumé par :  
- Remote In en connectant la borne à la sortie Rem Out d'une autoradio After Market, ou par le câblage de relance "DSP OUT" d'un amplificateur de la ligne Prima AP5.9 bit/ AP4.9 bit;  
- Art ON (Automatic Turn ON) en utilisant les entrées à haut niveau (SPEAKER), en connectant le signal aux canaux FL, FR, RL, RR; cette fonction peut être sélectionnée ou exclue par l'interrupteur "ART".  
Le logo sur la face supérieure du dissipateur s'allume en bleu, indiquant que le produit est sous tension. Un clignotement du logo ROUGE toutes les secondes indique l'activation de la protection thermique 2 clignotements du logo ROUGE chaque seconde indiquent une "surcharge" / Défaut dans le câblage des haut-parleurs, 4 clignotements du logo ROUGE chaque seconde indiquent l'activation de la protection "SURTENSION" causée par une tension de batterie supérieure à 16V, le logo ROUGE qui s'allume indique une défaillance interne du produit, veuillez contacter le centre de service après-vente agréé.
- SPK IN: Entrées analogiques 4 canaux HI LEVEL. Utiliser le connecteur multipolaire fourni pour se connecter à une source amplifiée ou à un amplificateur de la ligne Prima AP4.9 bit/ AP5.9 bit.  
Le logo à appliquer doit avoir un niveau compris entre 3 et 9 V RMS. La sensibilité d'entrée de l'AP4 D peut être réglée par l'interrupteur à 3 positions "SENSITIVITY" sur 3V - 6V - 9V.
- PRE IN: Entrées analogiques 4 canaux bas niveau. Utiliser le connecteur RCA pour se connecter à une source pré-amplifiée. Le signal à appliquer doit avoir un niveau compris entre 1,5 et 4,5 V RMS. La sensibilité d'entrée de l'AP4 D peut être réglée par l'interrupteur à 3 positions "SENSITIVITY" sur 1,5 V - 3 V - 4,5 V.
- SPEAKER OUT: l'AP4 D bit gre 4 canaux "FULL RANGE" amplifiés (70 W à 4 Ohm - 130 à 2 Ohm) indépendants entre eux. Les canaux de sortie peuvent être onectés dans la configuration "BRIDGE" (260 W à 4 Ohm) pour pouvoir réaliser des configurations 3 et 2 canaux à la sortie.
- FUSIBLE: pour remplacer le fusible, retirez-le de son support situé près du bornier d'alimentation et le remplacer par un fusible de valeur égale (30 A).
- INSTALLATION: Tous les composants doivent être soudement fixés à la structure du véhicule. Faites la même chose lors de l'installation de structures supplémentaires personnalisées que vous avez construites. Assurez-vous que votre installation soit solide et sécurisée. Un élément qui se détache pendant la conduite peut causer de graves dommages aux passagers, ainsi qu'aux autres véhicules. Lorsque l'installation est terminée, vérifiez le câblage du système et vérifiez que toutes les connexions aient été effectuées correctement.
- Pour une utilisation correcte de l'AP4 D, il est essentiel de consulter ce manuel dans son intégralité.

**SURETE DE SON**

UTILISER VOTRE PROPRE SENS ET VOTRE PRATIQUE UNE SURETE DE SON. VEUILLEZ VOUS RAPPELER QU'UNE LONGUE EXPOSITION À UN NIVEAU DE PRESSION SONORE TROP ÉLEVÉ PEUT ENDOMMAGER VOTRE SÉCURITÉ D'ÉCOUTE. LA SÉCURITÉ DOIT ÊTRE MIS EN AVANT LORS DE LA CONDUITE.



**Informations relatives aux déchets électroniques et électroniques (pour les pays européens assurant le tri sélectif des déchets)**

Les produits comportant un logo composé d'une poubelle barrée d'une croix doivent être éliminés séparément des ordures ménagères. Ces produits utilisent des composants électriques ou électroniques qui doivent être recyclés par la déchetterie communale ou un centre de recyclage capable de traiter ces produits et composants. Nous vous invitons à contacter votre mairie afin de savoir comment amener ces produits dans le centre de recyclage le plus proche de votre domicile. Le recyclage et une mise au rebut adaptée contribuent à la préservation de l'environnement et à la prévention contre tout effet nocif pour la santé.

**1 PRECAUCIONES**

**Español**

**Antes de instalar los componentes, lea atentamente todas las instrucciones contenidas en este manual. Es recomendable seguir atentamente las instrucciones remarcaadas. No respetar estas instrucciones puede provocar daños no deseados o dañar los componentes.**

**CONSIDERACIONES DE SEGURIDAD**

1. Asegúrese de que su coche tenga un sistema eléctrico de tierra negativa CC de 12 voltios.
2. No instale componentes en el compartimiento del motor ni los exponga al agua, humedad excesiva, polvo o suciedad.
3. No pase nunca cables por el exterior del vehículo ni instale el amplificador cerca de dispositivos mecánicos o electrónicos.
4. Use el AP4 D solamente cuando la temperatura interna se encuentre entre 0°C (32°F) y 55°C (131°F). Este procesador debe tener una distancia mínima de 3 cm (1.5") de cualquier estructura. Debe existir una buena circulación de aire alrededor del chasis.
5. Asegúrese de que la ubicación que elija para el componente no afecte al correcto funcionamiento de los dispositivos mecánicos y eléctricos del vehículo.
6. Asegúrese de que cable de alimentación no se cortocircuite durante la instalación y conexión.
7. Tenga mucho cuidado cuando corte o taladre el chasis del coche, compruebe que no haya cableado eléctrico ni elementos estructurales debajo.
8. Use ojales de goma para proteger el cable cuando lo pase por agujeros en el metal, y use los materiales adecuados cerca de dispositivos que generen calor.
9. Asegúrese de que todos los cables estén correctamente asegurados en toda su longitud. Asegúrese igualmente de que la cubierta protectora de los mismos sea resistente a las llamas y se apague sola. Asegure los cables conectados cerca de los bloques terminales con amarres o abrazaderas.
10. Planifique anticipadamente la configuración de su AP4 D y la mejor ruta de cableado para facilitar la instalación. Use cables, conectores y accesorios de alta calidad, como los que encontrará en el catálogo Audison.

**CÓMO CONECTAR EL AP4 D**

Las imágenes siguientes representan los principales pasos para las conexiones del AP4 D. Su universalidad y versatilidad ofrecen infinitas posibilidades y configuraciones. Pueden necesitarse pasos concretos o procedimientos distintos en algunas aplicaciones. Si tiene alguna duda sobre la configuración o las funciones, consulte el Manual Avanzado que se encuentra en el CD incluido en la caja o póngase en contacto con su proveedor Audison o servicio de asistencia autorizado. Para utilizar la unidad y en caso de duda, por favor, consulte las siguientes páginas de este manual.

1. Antes de instalar el AP4 D, apague la fuente y otros dispositivos electrónicos del sistema de audio para evitar posibles daños.
2. Conecte un cable de alimentación especialmente diseñado a la batería del AP4 D que tenga el diámetro adecuado (8 AWG, Ø 3,2 mm/0,128").
3. Conecte los cables de alimentación respetando la polaridad correcta. Conecte primero el terminal (+) al chasis del coche; luego, conecte el terminal (-) al cable que viene de la batería. Para conectar correctamente el producto a la toma a tierra (- TIERRA), use un punto de fijación en el chasis del vehículo. Quite toda la pintura o el aceite del metal si es necesario, comprobando con un voltímetro que haya continuidad entre el terminal negativo (-) de la batería y el punto de fijación elegido. El conector de alimentación acepta un cable pelado de 8 AWG (Ø 3,2 mm/0,128") 15 mm/0,6". Si es posible, conecte todos los componentes al mismo punto de toma a tierra para evitar la mayor parte del ruido no deseado que se puede generar durante la reproducción del audio.
4. Coloque un portafusibles aislado a 20 cm del terminal positivo de la batería. Conecte un extremo del cable de alimentación a la batería después de conectar el otro extremo al amplificador.
5. **ENCENDIDO:** el AP4 D se puede encender mediante:
  - Remote (a) conectado al terminal a la salida Rem Out de un autorradio After Market, o por el cableado de retransmisión "DSP OUT" de un amplificador de la línea Prima AP5 9 bit/ AP4 9 bit.
  - Art On (Automatic Turn ON) utilizando las entradas de alto nivel (SPEAKER) conectando la señal a los canales FL, FR, RL, RR, esta función se puede seleccionar/excluir mediante el interruptor "ART".
 Si el logotipo en la parte superior de las luces del disipador de calor está azul, el producto estará encendido. Un parpadeo del logotipo en ROJO cada segundo indica la activación de la protección térmica, 2 parpadeos del logotipo en ROJO cada segundo indican una condición de "SOBRECARGA" / Fallo en el cableado de los altavoces, 4 parpadeos del logotipo en ROJO cada segundo indican la activación de la protección anti "EXCESO DE VOLTAJE" causada por un voltaje de la batería superior a 16V, el logotipo encendido en ROJO indica un fallo interno del producto, por favor póngase en contacto con el centro de servicio técnico autorizado.
6. **SPK IN:** Entradas analógicas 4 canales HI LEVEL. Utilice el conector multipin del equipamiento para conectarse a una fuente amplificada o a un amplificador de la línea Prima AP4 9 bit/ AP 5.9 bit. La señal aplicada debe tener un nivel de entre 3 y 9 V RMS. La sensibilidad de entrada del AP4 D se puede regular con el interruptor de tres posiciones "SENSITIVITY" con 3V-6V-9V.
7. **PRE IN:** Entradas analógicas 4 canales bajo nivel. Utilice el conector RCA para conectarse a una fuente preamplificada. La señal aplicada debe tener un nivel de entre 1.5 y 4.5 V RMS. La sensibilidad de entrada del AP4 D se puede regular con el interruptor de tres posiciones "SENSITIVITY" con 1.5V-3V-4.5V.
8. **SPEAKER OUT:** el AP4 D bid gestiona 4 canales "FULL RANGE" (amplia gama) amplificadores (70W@4 Ohm- 130@20Ohm) independientes entre ellos. Los canales de salida se pueden conectar en la configuración "BRIDGE" (260W@4Ohm) para poder realizar configuraciones de 3 y 2 canales en salida.
9. **FUSIBLE:** para sustituir el fusible, retiro del portafusibles situado junto a la terminal de sistema de alimentación y reemplazo con otro fusible de igual amperaje (30 A).
10. **INSTALACIÓN:** Todos los componentes deben estar bien fijados a la estructura del vehículo. Haga lo mismo cuando instale cualquier estructura adicional que pueda haber construido. Asegure de que su instalación sea sólida y segura. Si un componente se suelta mientras se conduce podría causar serios daños a los pasajeros, así como a otros vehículos. Cuando la instalación esté terminada, compruebe el cableado y verifique que todas las conexiones se realizaron correctamente.
11. Para un correcto uso de la AP4 D, es esencial consultar este manual en su totalidad.

**SONIDO SEGURO**

UTILICE EL SENTIDO COMÚN Y PRACTIQUE EL SONIDO SEGURO. RECUERDE QUE UNA EXPOSICIÓN PROLONGADA A NIVELES DE PRESIÓN SONORA EXCESIVAMENTE ELEVADOS PUEDE DAÑAR SU OÍDO. LA SEGURIDAD DEBE ESTAR ANTE TODO DURANTE LA CONDUCCIÓN.



**Información sobre la eliminación de aparatos electrónicos y eléctricos: (para los países europeos que han constituido sistemas de gestión separados de residuos)**

Los productos que llevan impreso el símbolo del cubo de basura tachado no pueden ser eliminados junto con los residuos domésticos normales. Estos productos electrónicos y eléctricos deben ser eliminados en instalaciones adecuadas, capaces de gestionar la eliminación de estos productos y componentes. Para saber dónde y cómo entregar estos productos al centro de reciclaje/eliminación más cercano, contacte con su oficina municipal. El reciclaje y la eliminación de residuos de la forma adecuada contribuyen a la protección del medio ambiente y a evitar efectos dañinos en la salud.

**1 SICHERHEITSVORKEHRUNGEN**

**Vor Installation der Komponenten lesen Sie bitte die Bedienungsanleitung aufmerksam durch und befolgen die Anleitungen. Nichtbeachtung kann zu Verletzung oder Beschädigung der Komponenten führen.**

**SICHERHEITSHINWEISE**

1. Stellen Sie sicher, dass Ihr Auto eine elektrische Anlage mit 12 V DC und negativer Masse hat.
2. Installieren Sie keine Komponenten im Motorraum und setzen Sie nicht Wasser, hoher Feuchtigkeit, Staub oder Schmutz aus.
3. Führen Sie niemals Kabel außen am Fahrzeug entlang und montieren Sie den Verstärker nicht in der Nähe von mechanischen oder elektronischen Geräten.
4. Benutzen Sie die AP4 D nur wenn die Innentemperatur zwischen 0°C (32°F) und 55°C (131°F) liegt. Dieser AP4 D muss einen Mindestabstand von 3 cm (1.5") von allen anderen Bauteilen haben. Es muss eine gute Luftzirkulation um das Gehäuse herum bestehen.
5. Stellen Sie sicher, dass der von Ihnen gewählte Einbaurot nicht die korrekte Funktion der mechanischen und elektrischen Bauteile des Fahrzeugs beeinträchtigt.
6. Achten Sie darauf, dass das Spannungsversorgungskabel bei der Installation und während dem Anschluss keinen Kurzschluss hervorruft.
7. Achten Sie besonders darauf, wenn Sie in den Fahrzeugrahmen schneiden oder bohren, dass sich darunter keine elektrischen Kabel oder tragenden Elemente befinden.
8. Verwenden Sie Gummidurchführungen, um die Kabel zu schützen, wenn sie durch Öffnungen im Metall geführt werden und verwenden Sie geeignete Materialien in der Nähe von Wärmequellen.
9. Achten Sie darauf, dass alle Kabel gut auf der gesamten Länge gesichert sind. Achten Sie auch darauf, dass der äußere Mantel feuerbeständig und selbstlöschend ist. Sichern Sie die angeschlossenen Kabel in der Nähe der Anschlussklemmen mit Kabelbindern oder Klammern.
10. Fertigen Sie zunächst einen Plan der Konfiguration des neuen AP4 D und der besten Kabelwege für die Vereinfachung der Installation an. Verwenden Sie qualitativ hochwertige Kabel, Stecker und Zubehörteile, wie sie beispielsweise im Audison Verbindungskatalog zu finden sind.

**ANSCHLIEßEN DES AP4 D**

Die folgenden Abbildungen zeigen die Hauptschritte für den Anschluss des AP4 D. Seine universelle Einsetzbarkeit und seine Vielseitigkeit bieten unendliche Möglichkeiten bei der Konfiguration. Spezifische Schritte oder unterschiedliche Verfahren können bei einigen Anwendungsmöglichkeiten erforderlich sein. Wenn Sie Fragen zu Konfiguration oder Funktion haben, lesen Sie bitte die Erweiterte Bedienungsanleitung, die sich CD in der Verpackung befindet oder kontaktieren Sie Ihren Audison-Händler oder das autorisierte Audison-Service-Center für weitere Hilfe. Für die Nutzung und bei Bedarf bitte die folgenden Seiten des Handbuchs beachten.

1. Vor der Installation des AP4 D, überprüfen Sie die Spannungsversorgung und alle anderen elektrischen Geräte im Audio-System aus, um mögliche Schäden zu vermeiden.
2. Leiten Sie ein speziell entworfenes Netzkabel mit dem richtigen Durchmesser (8 AWG, Ø 3,2 mm/0,128") von der Batterie des AP4 D her.
3. Schließen Sie das Netzkabel unter Beachtung der korrekten Polarität an. Schließen Sie zuerst die Minusklemme (-) an das Fahrzeugchassis an und dann die Plusklemme (+) an das Kabel von der Batterie an. Verwenden Sie für korrekte Erdung (- GROUND) einen Befestigungspunkt am Fahrzeugchassis; entfernen Sie erforderlichenfalls Farbe oder Fett vom Metall, und überprüfen Sie mit einem Voltmeter auf Leitfähigkeit zwischen der Minusklemme (-) der Batterie und dem gewählten Befestigungspunkt. Der Stromversorgungsanschluss akzeptiert ein 8 AWG (Ø 3,2 mm/0,128") 15 mm/0,6" Abziehkabel. Schließen Sie möglichst alle Komponenten an denselben Erdungspunkt an; diese Lösung beseitigt die meisten unerwünschten Störungen, die bei der Audiowiedergabe auftreten können.
4. Bringen Sie einen isolierten Sicherungshalter maximal 20 cm von der Batterie entfernt an; schließen Sie ein Ende des Stromkabels daran an, nachdem Sie das andere Ende an den Verstärker angeschlossen haben.
5. EINSCHALTUNG: Der AP4 D kann folgendermaßen eingeschaltet werden:
  - Remote IN, indem der Anschlussstecker an den Rem Out-Ausgang eines After Market-Autoradiogeräts angeschlossen wird, oder über die Restartverkabelung "DSP OUT" eines Verstärkers der Prima-Leitung AP 9 bit / AP 9 bit.
  - Art ON (Automatic Turn ON) indem die Eingänge für hohe Lautstärke (SPEAKER) verwendet werden und man das Signal an die Kanäle FL, FR, RL, RR anschließt, diese Funktion kann über den Schalter "ART" ausgewählt/ausgeschlossen werden.
  - Das Logo an der Oberseite des Kühlkörpers leuchtet blau, um anzuzeigen, dass das Produkt eingeschaltet ist. Blinkt das RÖTE Logo bedeutet dies, dass die Wärmeschutzaktivierung 2-maliges Aufblinken des RÖTE Logo pro Sekunde bedeutet "ÜBERLAST" / Fehler in der Verkabelung der Lautsprecher, 4-maliges Aufblinken des RÖTE Logo pro Sekunde Aktivierung des "ÜBERSPANNUNGS"-Schutz aufgrund einer Battenspannung über 16V, leuchtet das RÖTE Logo auf, wird ein interner Produktausfall angezeigt. Bitte kontaktieren Sie ein autorisiertes Kundencenter.
6. SPK IN: Analogeingänge 4 Kanäle HI LEVEL. Den mitgelieferten mehrpoligen Verbinder verwenden, um eine verstärkte Quelle oder einen Verstärker der Prima-Leitung AP 4.9 bit / AP 5.9 bit anzuschließen. Das zu verwendende Signal muss zwischen 3 und 9 V RMS liegen. Die Eingangsempfindlichkeit des AP4 D wird über den "SENSITIVITY"-Schalter mit drei Positionen auf 3V-6V-9V eingestellt.
7. PRE IN: Analogeingänge 4 Kanäle Niedriglevel. Den RCA-Stecker benutzen, um eine vorverstärkte Quelle anzuschließen. Das zu verwendende Signal muss zwischen 1.5 und 4.5 V RMS liegen. Die Eingangsempfindlichkeit des AP4 D wird über den "SENSITIVITY"-Schalter mit drei Positionen auf 1.5V-3V-4.5V eingestellt.
8. SPEAKER OUT: Der AP4 D regelt 4 verstärkte Kanäle FULL RANGE (TOW@4 Ohm - 130@20Hz) unabhängig voneinander. Die Ausgangskanäle können in der Konfiguration "BRIDGE" (260W@40Hz) angeschlossen werden, um Konfigurationen mit 3 und 2 ausgehenden Kanälen zu erhalten.
9. SICHERUNG: Entfernen Sie zum Ersetzen der Sicherung die Sicherung aus dem Halter in der Nähe des Klemmenblocks der Stromversorgung und ersetzen Sie sie durch eine Sicherung mit dem gleichen Wert (30 A).
10. INSTALLATION: Alle Komponenten müssen fest an die Fahrzeugstruktur angeschlossen werden. Verfahren Sie auf die gleiche Weise, wenn Sie zusätzliche selbstgebaute Strukturen installieren. Stellen Sie sicher, dass Ihre Installation solide und sicher ist. Eine sich während der Fahrt lösende Komponente kann die Passagiere schwer verletzen oder andere Fahrzeu beschädigen. Überprüfen Sie nach abgeschlossener Installation die Systemverdrahtung und bestätigen Sie, dass alle Anschlüsse korrekt durchgeführt worden sind.
11. Für eine korrekte Nutzung des AP4 D ist die Lektüre des gesamten Handbuchs erforderlich.

**SICHERER SOUND**

**BEWERTEN SIE IHR GESUNDEN MENSCHENVERTAND FÜR SICHEREN SOUND. DENKEN SIE DARAN, DASS HOHER SCHALLDRUCK ÜBER EINEN LÄNGEREN ZEITRAUM ZU GEHÖRSCHÄDEN FÜHREN KANN. BEIM FAHREN KOMMT DIE SICHERHEIT ZUERST.**



**Information zu Elektro- und Elektronikaltgeräten (gültig für die europäischen Länder, die eine Abfalltrennung durchführen).**

Produkte, die mit einem durchgestrichenen Mülltonnensymbol gekennzeichnet sind, dürfen nicht mit dem normalen Hausmüll entsorgt werden. Diese elektrischen und elektronischen Produkte müssen in geeigneten Einrichtungen, die für die fachgerechte Entsorgung dieser Produkte und Komponenten qualifiziert sind, wiederverwert werden. Wenn Sie sich bitte an Ihr örtliches Gemeindefamt, um zu erfahren, wo die nächstgelegene Einrichtung für Recycling oder Entsorgung ist und wie diese Produkte dort abgegeben werden können. Die korrekte Wiederverwertung und Entsorgung von Abfall leistet einen Beitrag zum Umweltschutz und beugt Gesundheitsschäden vor.

## 1 注意事项

中文

**在部件安装之前，请认真阅读本手册中的所有操作指南。我们建议您严格遵守本手册中特别提示的各项指南，否则可能导致意外人身伤害或部件受损。**

### 安全须知

1. 请确保您的车辆配有12V 直流负极接地电气系统。
2. 请勿在发动机舱内安装任何部件，或将部件暴露于水、潮气、灰尘或污垢中。
3. 电缆布线不得超出车辆之外，或切勿将扩音器靠近其他机械或电子设备安装。
4. 请仅在0°C (32°F)至55°C (131°F)温度下操作AP4 D。AP4 D必须保持和任何其他结构至少3里面 (1.5英尺) 距离。底盘周围必须通风良好。
5. 请确保您所选择的安装位置不会影响车辆本身的任何机械或电气设备的正常运行。
6. 请确保在安装或连接过程中电源线不会短路。
7. 在车辆底盘上钻孔或切割时，务必十分小心，以确保底盘下方没有车辆的电气线路或结构元件。
8. 在金属上穿孔布线时，请使用橡胶圈保护电缆，靠近发热装置时，请使用合适的绝缘材料。
9. 请确保每条电源线固定良好，并带有自动阻动的耐火外皮，使用尼龙扎带或线夹将已连接的电缆固定在接线盒附近。
10. 为了简化AP4 D的安装过程并使布线最优化，请事先准备一个安装布局方案。请使用Audison 产品目录中推荐的优质电缆、连接件及配件。

### AP4 D 安装步骤

连接AP4 D的主要步骤如下图所示。AP4 D 具有通用性和多功能性特点，能满足多种用途和配置需要。对于某些运用，可能要求特定的或不同的安装方法。若有任何关于配置或功能方面的疑问，请查阅包装盒中CD内的高级操作说明书，或联系Audison 经销商或Audison授权服务中心寻求帮助。有关其操作或任何其他它需要，请参阅本手册的后面几页。

1. 安装AP4 D之前，关闭音频系统的信号源及所有其他电子设备以免发生干扰。
2. 从AP4 D电路上接出一条具有适当直径(美国规格8 AWG, Ø 3.2毫米/0.128英寸)的专用电源线。如果使用厂商提供的电缆连接，请查阅高级手册内的具体章节。
3. 连接电源线时要注意正负极的极性。将负极(-)极端子连接到汽车底盘上，然后将(+)-极端子连接到来自电池的连续线。使用车辆底盘上的固定点将设备正确地(地)线；如有必要，清除金属上的所有油漆或油脂，使用电压表检查电池负极(-)和选定的固定点之间的连续性。电源连接器接受美国规格8 AWG (Ø 3.2毫米/0.128英寸)15毫米/0.6英寸的剥皮电缆。如果可能的话，将所有组件都连接到同一接地点上；这个解决方案可以杜绝大部分音频播放时产生的恼人噪音。
4. 将一个最大20厘米的绝缘保险丝座放在远离电池正极端的地方；在将电源线连接到放大器上后，将其另一端连接到保险丝座上。
5. 开启：AP4 D可以开启通过：
  - Remote In, 连接汽车收音机售后的Rem Out的输出终端，或AP5.9bit/AP4.9 bit 的第一条线路的扩音器的“DSP OUT”再发射；
  - Art 开启 (自动接通音) 采用高级输入 (SPEAKER) 将信号连接到FL, FR, RL, RR声道，通过“ART”开关该功能可选择/可排除。
 上重新布线，连接一台放大器。
  - 散热器顶端的商标亮起蓝色，表明该产品已开机。红色标志每秒闪烁一次，表示过热保护已启动；红色标志每秒闪烁2次，表示扬声器的布线存在“过载”故障；红色标志每秒闪烁4次，表示由于电池电压超过16伏，“已启动”过电压“保护”；红色标志亮起则表示该产品内部存在故障。请联系授权的客户服务中心。
6. SPK IN: 模拟输入4声道Hi级别。使用配备的多级连接器连接到放大的源或AP 4.9 bit / AP 5.9 bit 第一线路的一个放大器。要应用的信号必须具有3和9V RMS之间级别。通过用3V-6V-9V“灵敏度”开关三个位置可调节AP 4D的输入灵敏度。
7. PRE IN: 模拟输入4声道低的水平。使用RCA连接器以便连接到源前放大器。要应用的信号必须具有1.5和4.5V RMS之间级别。通过用3V-6V-9V“灵敏度”开关三个位置可调节AP 4D的输入灵敏度。
8. SPEAKER OUT: AP4 D bit 管理它们之间相互独立扩大“全系列”4个声道(70W@4 Ohm-130@20hm)。在“桥”(260W@4Ohm)配置可以连接输出声道以实现输出3和2个声道配置。
9. 保险丝：如要更换保险丝，需要将其从靠近电源接线盒的座子中取出，然后替换一个同等值的保险丝(30安培)。
10. 安装：所有组件都必须牢固到车辆架构上。在安装任何可能组装的额外管制结构时也要这么做。确保安装的牢固和安全。行驶时如有一个组件出现松动都可能对乘客及其车辆造成严重损害。安装完成后，请检查系统布线，核实所有的连接都正确无误。
11. 要正确使用使用AP 1D，必须参阅本手册的全部内容。

### 安全音量

请根据常识和习惯选择安全音量。切记：长期在高音量水平下收听，会对您的听力造成伤害。安全是驾驶汽车的第一要素。



### 废弃电子电器设备信息 (针对实行垃圾分类回收的欧洲国家)

产品上带有打叉 (X) 带轮垃圾标识的不得混入一般生活垃圾处理。此类电子电器产品必须在能处理这种产品和部件的适当装置内回收。关于如何将这些产品送至最近的回收和处理，请联系当地市政机构。垃圾的恰当回收和处理有利于保护环境和防止对人类健康构成伤害。

## 1 МЕРЫ ПРЕДОСТОРОЖНОСТИ

**Перед установкой компонентов, пожалуйста, прочтите внимательно все инструкции в данном руководстве. В особенности рекомендуется точно следовать выделенным указаниям. В противном случае может случиться непреднамеренное повреждение компонентов.**

### МЕРЫ БЕЗОПАСНОСТИ

1. Убедитесь в том, что автомобиль оснащен системой электрооборудования с рабочим напряжением 12 Вольт постоянного тока и заземлением отрицательного полюса.
2. Не устанавливайте компоненты в моторном отсеке и не подвергайте их воздействию воды, избыточной влажности, пыли или грязи.
3. Запрещено прокладывать кабели снаружи автомобиля или устанавливать усилитель вблизи механических или электрических устройств.
4. Используйте AP4 D только в том случае, если внутренняя температура находится в диапазоне от 0°С до 55°С. Данный AP4 D должен располагаться на расстоянии минимум 3 см от любых конструкций. В области вокруг шасси должна быть обеспечена хорошая циркуляция воздуха.
5. Убедитесь в том, что выбранное местоположение не позволит компоненту воздействовать на функционирование механических и электронных устройств автомобиля.
6. Удостоверьтесь, что при установке и подключении в силовом кабеле не возникло короткого замыкания.
7. Будете предельно внимательны при вырезании и сверлении отверстий в шасси автомобиля и проверяйте, чтобы под данной областью не было электропроводки или элементов конструкции.
8. Используйте резинные втулки для защиты провода при прокладывании через отверстия в металле, а также используйте надлежащие материалы, если проводка проходит внутри тепловыделяющих устройств.
9. Убедитесь в том, что все кабели надежно закреплены по всей длине. Кроме того, удостоверьтесь, что их внешняя защитная оболочка выполнена из огнестойкого и не поддерживающего горение материала. Закрепите подсосединные кабели вблизи клеммных колодок при помощи кабельных стяжек или зажимов.
10. Для облегчения установки спланируйте заранее конфигурацию нового AP4 D и выберите наилучший маршрут прокладки кабелей. Используйте кабели, соединители и аксессуары высокого качества, такие, как представленные в каталоге Audison.

### КАК ПОДКЛЮЧИТЬ УСТРОЙСТВО AP4 D

На следующих иллюстрациях показаны основные этапы подключения AP4 D. Универсальность и многофункциональность данного устройства обеспечивает бесконечные возможности и множество конфигураций. Для некоторых способов применения потребуется выполнить особые шаги или специальные операции. При возникновении любых вопросов касающихся конфигурации или функций, рекомендуется обращаться к Полному руководству, которое находится на CD-диске в подарочной коробке, либо связаться с местным дилером Audison или официальным сервисным центром Audison для получения помощи. По вопросам работы прибора и по любым другим вопросам следует обращаться к следующим страницам данного руководства

1. Перед установкой AP4 D отключите источник питания и все остальные электронные устройства аудиосистемы для предотвращения возможных повреждений. От аккумулятора отключите отрицательный полюс, а от усилителя отключите кабель с отрицательной клеммой (8 AWG, Ø 3,2 мм/0,128 дюйма).
2. Подключите силовые кабели, соблюдая полярность. Сначала подключите клемму (+) к раме автомобиля, затем подключите клемму (+) к кабелю, идущему от аккумулятора. Для правильного заземления устройства (- GRUUND) используйте точку крепления на шасси автомобиля, при необходимости удалите всю краску и омазку с металла, проведя с помощью вольтметра неразрывной цепи между отрицательной клеммой (-) и выбранной точкой крепления. Допускается порезка кабеля 8 AWG (Ø 3,2 мм/0,128 дюйма) для силового разреза для 5 мм/0,6 дюйма. При возможности подключайте все компоненты к одной точке заземления, такое решение позволит избежать большинства ненужных шумов, которые могут появиться при воспроизведении аудио.
3. Установите изолированный патрон предохранителя максимум в 20 см от положительной клеммы аккумулятора; подключите один из концов силового кабеля к патрону после соединения другого конца с усилителем.
4. ВКЛЮЧЕНИЕ: AP4 D можно включить одним из следующих способов:
  - Remote (в дистанции) подключения к выходу Rem Out стереосистемы, приобретенной отдельно; или от проводов повторного запуска "DSP OUT" усилителя с основной линии AP5 9 бит/ AP 4,9 бит;
  - Art On (Automatic Turn On - Автоматическое включение) используя входы высокого уровня (SPEAKER) подсоединения сигнал к каналам FL, FR, LR, RR, эту функцию можно подключить/отключить при помощи переключателя "ART".
5. Логотип на верхней части тепловыделяющей поверхности указывает на то, что прибор включился. Мигание КРАСНОГО логотипа раз в секунду указывает на активацию теплового защиты, 2 мигания КРАСНОГО логотипа в секунду указывает на "ПЕРЕНАПРЯЖЕНИЯ", вызванного превышением напряжения аккумулятора 16 В, включение КРАСНОГО логотипа указывает на внутреннюю неисправность изделия, просим обращаться в уполномоченный центр обслуживания клиентов.
6. SPK IN: Аналоговые входы 4 канала VIBCOKOGO УРОВНЯ. Используйте поставяемый в комплекте многоканальный соединитель для подключения к источнику усилителя или усилителю от основной линии AP 4,9 бит/ AP 5,9 бит. Применяемый сигнал должен быть на уровне от 3 до 9 В (среднеквадратичное значение). Входная чувствительность AP4 D управляется с помощью 3-позиционного переключателя "ЧУВСТВИТЕЛЬНОСТИ" - В - 0 В - 3 В - 9 В.
7. PRE IN: Аналоговые входы 4 канала низкого уровня. Используйте соединители RCA для подключения к предусилению источнику. Применяемый сигнал должен быть на уровне от 1,5 до 4,5 В (среднеквадратичное значение). Входная чувствительность AP4 D управляется с помощью 3-позиционного переключателя "ЧУВСТВИТЕЛЬНОСТИ": 1,5 В - 3 В - 4,5 В.
8. SPEAKER OUT: AP4 D bit управляет 4 силовыми каналами "FULL RANGE" (70 Вт при 4 Ом - 130 при 2 Ом) независимыми между собой. Выходные каналы могут быть соединены в конфигурации "BRIDGE" (260 Вт при 4 Ом) для создания конфигурации с 3 и 2 независимыми каналами.
9. FUSE(Предохранитель): для замены вытаскийте предохранитель из патрона, расположенного рядом с клеммной колодкой питания и замените его на предохранитель такого же номинала (30 А).
10. INSTALLATION(Установка) Все компоненты должны быть надежно закреплены на конструкции автомобиля. Соблюдайте это требование и при установке других конструкций, которые вы возможно изготовите самостоятельно. Проверьте, чтобы ваша установка была надежно и безопасно закреплена. Ослабленное крепление компонента может привести к серьезной травме пассажиров, а также другим транспортным средствам. По завершении установки проверьте проводку системы и еще раз убедитесь в правильности выполнения всех соединений.
11. Для правильной эксплуатации AP4 D необходимо обратиться к данному руководству в полном объеме.

### БЕЗОПАСНЫЙ ЗВУК

Руководствуйтесь здравым смыслом и ПРАКТИКУЙТЕ БЕЗОПАСНЫЙ ЗВУК. ПОМНИТЕ, ЧТО ПОДВЕРГАЯСЬ ДЛИТЕЛЬНОМУ ВОЗДЕЙСТВИЮ СЛИШКОМ ВЫСОКОГО УРОВНЯ ЗВУКА, ВЫ МОЖЕТЕ ПОВРЕДИТЬ ВАШ СЛУХ. БЕЗОПАСНОСТЬ ВО ВРЕМЯ ВОЖДЕНИЯ АВТОМОБИЛЯ - ПРЕЖДЕ ВСЕГО.



#### Информация об утилизации электрического и электронного оборудования (для европейских стран, в которых организован раздельный сбор отходов)

Продукты маркировки крест-накрест мусорный контейнер на колесе не допускаются выбрасывать вместе с обычными бытовыми отходами. Эти электрические и электронные продукты должны быть утилизированы в специальных приемных пунктах, оснащенных средствами повторной переработки таких продуктов и компонентов. Для получения информации о местоположении ближайшего приемного пункта утилизации/переработки отходов и правил доставки отходов в этот пункт, пожалуйста, обратитесь в местное муниципальное управление. Повторная переработка и правильная утилизация отходов способствуют защите окружающей среды и предотвращают вредные воздействия на здоровье.

العربية

1 الاحتياطات

قبل تحميل المكونات، من فضلك اقرأ بعناية كل التعليمات المحيطة به هذا الكتيب. يوصى باتباع التعليمات المؤكدة بعناية. القائل في اتجاه التعليمات قد يؤدي إلى ضرر غير مقصود أو تلف تلك المكونات.

الاحتياطات الأساسية

1. تأكد من أن سيارتك تحتوي على نظام كهربائي أرضي سالب بقوة 12 فولت تيار مستمر.
2. لا تقم بتحميل المكونات داخل حجرة المحرك وتجنب تعريضها للشمس أو الرطوبة العالية أو الغبار أو الأتربة.
3. لا تحرك الكابلات من السيارة ولا تقم بتثبيت المكونات بجوار أجهزة ميكانيكية أو كهربائية.
4. قم بتثبيت **AP4 D** عندما تكون الحرارة الخارجية درجة فهرنهايت 32 (درجات فهرنهايت) و 55 درجة فهرنهايت (131 درجة فهرنهايت). تأكد من هذه المكونات تبعد مسافة 3 سم (1.5 بوصة) عن أي جسم. ولابد أن تكون هناك تهوية جيدة حول المكونات.
5. تأكد من أن المكان الذي اخترته للمركبات لا يؤثر على التشغيل السليم للأجهزة السيارة الميكانيكية والكهربائية.
6. تأكد من أن كل القطعة لا تعرض لخطر التفتت أو التوسيع.
7. توضع الحزب الدنشدن بعد قطع العزل المصنوع من السيليكون أو فقه وتحتفظ من عدم وجود أسلاك كهربائية أو عناصر تركيبية أسننه.
8. استخدم الحثايات اللاسلكية لحماية السلك أثناء العمل مع الفولاذ الموجودة بالمعدن واستخدم المواد المناسبة إذا كنت تعمل بالقرب من مصدر مولدة للحرارة.
9. تأكد من أن كل كفة الكابلات بقية على امتداد أطولها. وتأكد أيضا من أن العزل الوافي الخارجي لها مقاوم للهب وذاتي الإطفاء. قم بتأمين الكابلات المتصلة بالقرب من العواكس الطرفية باستخدام روابط أسلاك أو مشابك.
10. ابدل من التخطيط المسبق للتهوية بعد وحدة **AP4 D** الجديدة وتحديد أفضل الاتجاهات للأسلاك من أجل سهولة التركيب. استخدم كابلات عالية الجودة وموصلات وملحقات ممتازة على النحو المبين في دليل توصيل **Audison**.

كيفية توصيل بت AP4 D

تمثل الأشكال الرسومية التالية الخطوات الرسمية لتوصيلات

ونظرا لما تمتع به من عالمية وتنوع في الاستخدام توفر إمكانيات وكوابل لا حصر لها. وقد تكون هناك حاجة لمكونات محددة أو إجراءات مختلفة في بعض التطبيقات. إذا كانت لديك أية استفسارات بشأن التهيئة أو الوظائف، فارجاء مراجعة "الدليل المتكتم" الذي يمكنك العثور عليه - للإشارة المتضمنة الموجودة داخل صندوق المنتج أو اتصل بمرجع **Audison** أو يمكنك طلب المساعدة: للحصول على معلومات بشأن تشيئة أو أي أمر آخر، يرجى الرجوع إلى الصفحات التالية من هذا الدليل.

1. قبل تثبيت بت **AP4 D** أو بإيقاف المصدر، وكافة الأجهزة الإلكترونية الأخرى في النظام الصوتي لمنع وقوع تلف فيها.
2. قم بتثبيت كل كفة قطع مصمم خصيصا بقطر مناسب (Ø 3.2 أو Ø 3.8) من مغارطة بت **AP4 D**.
3. قم بتوصيل كابلات الطاقة مع مراعاة القطبية الصحيحة. أو بتوصيل طرف (-) بـتسوية السيارة أو لا، ثم وصل الطرف (+) بالكامل القادم من طرف البطارية (شكل 1). لتقوم بتأريض المنبع بشكل صحيح (- أرضي)، استخدم نقطة تثبيت في سائبة المركبة أو بكرة طاقة الحلال، والتحم من المحن الصحيح المبرورة. تحقق من القطبية من وجود اتصال بين طرف السالب للبطارية (-) وكافة التثبيت التي تم اختيارها. كما يُقبل موصل الكابلات كل (Ø 3.2 أو Ø 3.8) **AWG** مع تقديره (Ø 3.2 أو Ø 3.8) **AWG**، (Ø 120) **AWG**، إن أكبر، من جميع المكونات بقطن الأرضي نفسها، يمنع هذا الخطر معظم الموضوعة. يغير الموعد الجاهز التي يمكن أن تتواء خلال استنادة الصوت.
4. صنع الحزب تسيير مرزلا على بعد 20 سم كحد أقصى من طرف البطارية المرغوب؛ وقم بتوصيل أحد طرفي كل الكفة بلق بعد توصيل طرفه الآخر بمحور الصوت
5. التفصيلات: يمكن تشيئة بت **AP4 D** بواسطة:  
- جهاز التحكم من بعدد من بتز طرف الخرج **Rem Out** أو **autoradio After Market** أو من كابلات معاودة الإطلاق «**DSP OUT**» لكبير الصوت الخاص بخط **AP4.9 bit** / **Prima AP5 bit**.  
- **ON - ON** (Automatic Turn On) باستخدام صدمات عالية التردد (SPEAKER) بربط الإشارة بالسنوات **FL, FR, RL, RR**. يمكن اختيار النوع الوظيفية/الوظيفية/تثبيتها من خلال مفتاح التثبيت «**ART**» - ويضئ الشعاع الموجود على الجانب الأمامي للبالوعة الحرارية بالون الأزرق شميرا إلى تشغيل الجهاز. إذا تم تشغيل حماية التيار.  
- في ضمن الشعاع الأمامي كل ثافة مما يشير إلى تشغيل نظام الحماية المرغوب وتؤمن مرتين كل ثافة فيشير إلى وجود «تحميل زائد» / عطل في توصيلات أسلاك ميكبرات الصوت، كما  
يوضح 4 مرات كل ثافة فيشير إلى تشغيل نظام الحماية من «الجهد الزائد» الناتج عن زيادة جهد البطارية عن 16 فولت، ويؤشير تشغيل الشعاع الأمامي إلى وجود عطل داخلي في المنبع، يرجى الاتصال بمركز خدمة العملاء المتكتمين.
6. **SPK IN** : مداخل تناظرية في قناة **HI LEVEL**. استخدم الموصل متعدد الأقطاب المرهق للتوصيل بمصدر ميكبر أو ميكبر صوتي للخط **AP 5.9 bit** / **AP 4.9 bit** أو **3V-6V-9V** يجب أن يكون للإشارة المراد لتطبيقاتها مستوى متضمنين يتراوح بين 3 و 9 **V RMS**. يتم التحكم في حساسية مداخل **AP4 D** بواسطة مفتاح التثبيت على ثلاثة أوضاع «الحساسية» **3V-6V-9V**.
7. **PRE IN** : مداخل تناظرية في قنوات ذات مستوى منخفض. استخدم موصلات **RCA** للتوصيل بمصدر ذي تكبير مسبق. يجب أن يكون للإشارة المراد لتطبيقاتها مستوى متضمنين يتراوح بين 1.5 و 4.5 **V RMS**. يتم التحكم في حساسية مداخل **AP4 D** بواسطة مفتاح التثبيت على ثلاثة أوضاع «الحساسية» **1.5V-3V-4.5V**.
8. **AP4 D** : **SPEAKER OUT**: 4 بمرير 4 قنوات «**FULL RANGE**» ميكبرة (70 وات @ 4 أوم - 130 @ 2 أوم) ومستقلة عن بعضها البعض. يمكن توصيل قنوات الخرج في الإعداد «جسر» «**280 @ 4 أوم**) من أجل تحقيق إعدادات خرج 3 و 2 قنوات.
9. التفصيل: لاستبدال المتكتمير - من يراثة من الحمل الخاص به الموجود بالقرب من مجموعة طرف مصدر الطاقة واستبدله بتصوير آخر ذي قيمة مساوية (أكثر 300).
10. التثبيت يجب أن تكون جميع المكونات مئة بتدك في هيكل السيارة. من بعض الشيء، عدم تثبيت أي هيكل مصممة إضافية قد تقوم بتربطها. تأكد من أن التثبيت من ثابت. العنصر الذي قد يتغير أثناء القيادة قد يسبب أضرارا خطيرة للركاب، فضلا  
يجب أن يكون للأشارة المراد لتطبيقاتها مستوى متضمنين يتراوح بين 3 و 9 **V RMS**. يتم التحكم في حساسية مداخل **AP4 D** بواسطة مفتاح التثبيت على ثلاثة أوضاع «الحساسية» **3V-6V-9V**.
11. **الاحتياط المصحح D AP4**، يرجى الرجوع إلى هذا الدليل بمجملة.

الصوت الأيمن

استخدم الحس السليم واتبع ممارسات الصوت الأيمن. يرجى تذكر أن التعرض الطويل لضغط الصوت العالي للغاية قد يضر بصحة. يجب أن تكون سلاسل في المقعدة أثناء القيادة.

معلومات حول مخلفات الأجهزة الكهربائية والإلكترونية (تدوين الأوروبية التي تنظم عملية جمع المخلفات)  
 إن المنتجات التي تحتوي على علامة سلة المهملات ذات الحجابات عليها علامة X، فإن ذلك يعني أنه لا يمكن التخلص منها مع المخلفات العادية. يجب إعادة تدوير هذا المنتج  
 الكهربائي الإلكتروني. عند التخلص من المنتجات الإلكترونية، تأكد من أنها تحتوي على معلومات عن هذا المنتج ومعلوماتك. اعمد مرة أخرى بطريقة سليمة. هذا المنتج لا يجب أن يعرض لخطر  
 التخلص منها. الرجاء الاتصال بمكان البلدية لتفكير ولا تدك في أن إعادة تدوير المخلفات أو التخلص بطريقة صحيحة يساهم في حماية البيئة وتجنب الأضرار الصارة على  
 الصحة





**1 РПРЕДУПРЕЖДЕНИЯ**

**Преди инсталиране на компонентите, прочетете внимателно всички инструкции в това ръководство. Препоръчително е да следвате внимателно подкрепените инструкции. Незапазване на инструкциите може да причини повреда на компонентите.**  
**СЪБРАЗЕНИЯ ЗА СИГУРНОСТ**

1. Уверете се, че автомобилът ви има 12V постояннотокова (DC) електрическа система с отрицателна маса.
2. Не инсталирайте компоненти във вътрешността на отделението за двигателя, не ги излагайте на вода, повишена влажност, прах или мръсотия.
3. Не прекарвайте кабели във външната страна на автомобила; не инсталирайте усилвателя в близост до механични или електронни уреди.
4. Процесорът „AP4 D“ може да се използва при външна температура между 0°C (32°F) и 55°C (131°F). „AP4 D“ трябва да е на разстояние най-малко 3 cm (1.5") сантиметра от друга структура. Осигурете добра въздушна циркулация около шасито.
5. Уверете се, че местото, което сте избрали, за да инсталирате компонентите, няма да смущава нормалното действие на механични или електронни системи.
6. Внимавате да не се получи късо съединение със захранващия кабел по време на инсталирането и свързването.
7. Бъдете много внимателни, когато правите разрез или пробивате дупки в шасито на превозното средство и проверете дали отдолу няма електрически кабели или структурни елементи.
8. Използвайте гумени шаблони (промети) за защита на кабела, когато го прекарвате през металични отвори и подходящи материали за защита в близост до нагревателни елементи.
9. Уверете се, че всички кабели са добре прикрепени по цялата си дължина. Освен това, трябва да сте сигурни, че външната защитна обвивка на кабела е устойчива на пламък и е самозагасва. Закрепете свързващите кабели в близост до клемите, с помощта на пристягащи ленти или скоби.
10. За да усилите инсталацията, подгответе предварителна схема за конфигурацията на процесора, „AP4 D“ и най-подходящите места за прекарване на кабелите. Използвайте кабели, връзки и аксесоари с високо качество, както е указано в каталога Audison.

**СВЪРЗВАНЕ НА ПРОЦЕСОРА „AP4 D“**

Следните графики показват основните стъпки за свързване на процесора AP4 D. Неговата универсалност и многообразие предлагат безкрайни възможности и конфигурации. Някои приложения могат да изискват специални стъпки или различни процедури. Ако имате въпроси относно конфигурацията или действието на процесора, можете да намерите информация в компакт диска "Ръководството за напреднали", което ще намерите в кутията, или да се свържете с вашия Audison дилър или авторизирани сервиз на Audison за съдействие. За работа с устройството и други справки, молем, консултирайте се със следните страници на това ръководство.

1. Преди инсталиране на процесора, „AP4 D“, изключете захранването и всички други електронни устройства в аудио системата, за да избегнете възможна повреда.
2. Препоръчително е кабелите за захранване да са издълбани в същия канал сечение AWG (Ø 3.2 мм / 0.128") от „AP4 D“.
3. Свържете захранващия кабел като следвате правилния поларитет. Първо свържете отрицателния терминал (-) със шасито, а след това положителния (+) с кабела идващ от акумулатора. За правилното съществуване на заземяването (-GROUND) ползвайте фиксаторна точка на шасито на автомобила (както отстраните всякаква боя, грес или замърсявания от метала, ако е необходимо, като при това проверете с волт-метър че има верна между отрицателния полюс на акумулатора (-) и избраната фиксаторна точка. Конекторът за електрозахранването може да елюме 8 AWG (Ø 3.2 мм / 0.128") 15 мм/0.6 дюйма (1.1"). Свържете всички компоненти към една точка за заземяване, което решение ви дава възможност за избягване на нежелани смущения, които могат да се дегенерират по време на възпроизвеждането на звука.
4. Монтирайте изолиран държач на бушон на максимум 20 см разстояние от положителния полюс на акумулатора и свържете единия край на захранващия кабел с него, след като сте свързали другия му край с усилвателя.
5. ВКЛЮЧВАНЕ: AP4 D може да се включи посредством:
  - Remote in: свързвайки терминала към изход Rem Out на авторадито After Market, или от кабелите за повторно пускане "DSP OUT" на усилвател на линия Prima AP5.9 bit / AP4.9 bit;
  - Art On (Automatic Turn On) използвайки входовете на високо ниво (ГОВОРИТЕЛИ) чрез свързване на сигнала към канали FL, FR, RL, RR - тази функция може да се избере/да се изключи чрез превключвател "ART".

Логото на горната страна на радиатора със светле в синьо, със което индикира, че устройството е включено. Едно мигане от ЧЕРВЕНОТО лого всяка секунда показва активизирано на топлинна защита. 2 мигания на всяка секунда посочва ПРЕТОВАРВАНЕ (OVERLOAD) / грешка в окабеляването на говорителите, 4 мигания на всяка секунда посочват активизирането на защитата ВИСОК ВОЛТАЖ (OVERVOLTAGE), причинено от волтаж на батерия по-висок от 16V, съветването на ЧЕРВЕНОТО лого посочва вътрешна повреда на устройството, молем, свържете се авторизирани сервизен център за клиенти.
6. SPK IN: Аналогови входове 4 канала HI LEVEL. Използвайте доставяемия многополюсен конектор, за да се свържете към източник с усилвател или към усилвател на линия Prima AP4.9 bit / AP4.9 bit.
7. Сигналят, който трябва да се прилага, трябва да е с ниво между 3 и 9 V RMS включително. Чувствителността на входа на AP4 D може да се регулира чрез 3-позиционен превключвател "ЧУВСТВИТЕЛНОСТ" ("SENSITIVITY") на 3V-6V-9V.
8. PRE IN: Аналогови входове 4 канала ниско ниво. Използвайте конекторите RCA, за да се свържете към предварително усилен източник. Сигналят, който трябва да се прилага, трябва да е с ниво между 1.5 и 4.5 V RMS включително. Чувствителността на входа на AP4 D може да се регулира чрез 3-позиционен превключвател "ЧУВСТВИТЕЛНОСТ" ("SENSITIVITY") на 1.5V-3V-4.5V.
9. SPEAKER OUT: AP4 D bit управлени 4 канала "FULL RANGE" с усилване (70W@4 Ohm- 130W@20hm), независими помежду си. Изходните канали може да бъдат свързани с конфигурация "BRIDGE" (260W@40hm), за да може да се направят конфигурации 3 и 2 канала на изхода.
10. BUSSON: за да смените бушона, извадете го от държача му намрираш се в близост до крайния захранващ блок и го подменете с еквивалентен бушон (30 A). МОНТАЖ:Всички компоненти трябва да бъдат стабилно фиксирани към структурата на автомобила. Същото направете и при монтирането, на каквото и да било допълнително оборудване и структури изработени от вас. Уверете се, че извършеният от вас монтаж е стабилен и безопасен. Ако някой от компонентите се осовободи и излезти по време на шофиране, това може да причини сериозни наранявания на пътниците в автомобила, както и на други автомобили. Когато завършите монтажа, проверете окабеляването на системата и се уверете, че всички връзки са изпълнени правилно.

**11. ЗА ИЗВЪРШНА ПРАВИЛНА УПОТРЕБА НА AP4 D СЪЩЕСТВЕННО ВАЖНО Е ДА СЕ КОНСУЛТИРАТЕ ВНИМАТЕЛНО И ИЗЦЯПНО С ТОВА РЪКОВОДСТВО.**

**БЕЗОПАСНА СИЛА НА ЗВУКА**  
ИЗПОЛЗВАЙТЕ РАЗУМ И СЛУШАЙТЕ НА БЕЗОПАСНО НИВО НА ЗВУКА. ПОМНЕТЕ ЧЕ ПРОДЪЛЖИТЕЛНО ИЗЛАГАНЕ НА ПРЕКАЛЕНО ВИСОК ЗВУК МОЖЕ ДА УВРЕДИ СЛУХА ВИ. БЕЗОПАСНОСТТА НА ДВИЖЕНИЕТО Е НАЙ-ВАЖНА, КОГАТО ШОФИРАТЕ.



**Информация об утилизация електрического и электронного оборудования (для европейских стран, в которых организован раздельный сбор отходов)**  
Продукты с маркировкой "переработанный крест-накрест мусорный контейнер на колесах" не допускается выбрасывать вместе с обычными бытовыми отходами. Эти электрические и электронные продукты должны быть утилизированы в специальных приемных пунктах, оснащенных средствами повторной переработки таких продуктов и компонентов. Для получения информации о местонахождении ближайшего пункта утилизации/переработки отходов и правил их доставки отнесите в этот пункт, пожалуйста, обратиться в местное муниципальное управление. Повторная переработка и правильная утилизация отходов способствуют защите окружающей среды и предотвращают вредные воздействия на здоровье.

**1 MJERE OPREZA**

Hrvatski

**Prije nego sastavite dijelove uređaja, molimo pažljivo pročitajte ova uputstva za uporabu. Preporučavamo da pažljivo slijedite naznačena uputstva. Ukoliko ne ne pridržavate ovog uputstva, možete nenamjerno uzrokovati štetu ili kvar na dijelovima uređaja.**

**SIGURNOSNA PITANJA**

1. Provjerite da li automobila ima 12 V DC sustav napajanja smonsom na masi.
2. Komponente nemojte ugrađivati unutar odjeljka motora niti ih nemojte izlagati vodi, vlazi, prašini ni prljavštini.
3. Nikad nemojte provoditi kablove izvan vozila niti pojačalo instalirati blizu mehaničkih ili električnih uređaja.
4. Uređaj AP4 D koristite samo pri unutarnjoj temperaturi između 0 °C (32°F) i 55 °C (131°F). Ovaj AP4 D mora biti odmaknut za minimalno 3 cm (1.5") od bilo koje konstrukcije. Oko šasije mora biti odgovarajući protok zraka.
5. Vodite računa da lokacija koju ste odabrali za komponentu nema utjecaja na normalan rad mehaničkih ili električnih uređaja vozila.
6. Priprepat da tijekom instaliranja i spajanja ne dolazi do kratkog spoja kabela za napajanje.
7. Budite iznimno pažljivi prilikom skraćivanja ili bušenja šasije automobila te provjerite da ispod nema električnih žica ili elemenata konstrukcije.
8. Za zaštitu žica prilikom provođenja kroz rupe u metalu koristite gumene brtvene uvodnice te odgovarajuće materijale ako su u blizini uređaja koji stvaraju toplinu.
9. Provjerite da li su svi kablovi pravilno učvršćeni po cijeloj duljini. Također se uvjerite da je njihov vanjski zaštitni plašt vatrootporan i samougasiv. Priključene kablove učvrstite objuicima i žičnim vezicama pored priključnih blokova.
10. Olakšajte si ugađnju i napravite nacrt konfiguracije novog uređaja AP4 D i najboljeg načina ožičenja. Koristite visokokvalitetne kablove, spojnice i dodatke koje možete pronaći u katalogu Audison.

**KAKO SPOJITI AP4 D**

Sjedeći grafički prikazi predstavljaju osnovne korake za spajanje uređaja AP4 D.

Njegova univerzalnost i svestranost nude beskonačne mogućnosti i konfiguracije. Za neke aplikacije su potrebni specifični koraci ili različiti postupci. U slučaju bilo kakvih pitanja o konfiguraciji ili radu pogledajte u Napredni priručnik koji se nalazi na CD-u unutar paketa ili kontaktirajte vašeg prodavača Audison ili ovlaštene servis Audison radi eventualne pomoći. Za radi i sve ostalo, pogledajte sljedeće stranice ovog priručnika.

1. Prije instaliranja uređaja AP4 D isključite izvor napajanja i sve druge električne uređaje u audio sustavu, kako biste izbjegli moguće oštećenje.
  2. Provodite posebno dizajniran kabel za napajanje s prikladnim promjerom (8 AWG, Ø 3.2mm/0.128") od AP4 D baterije.
  3. Spojite kablove za napajanje pazeći na ispravan polaritet. Spojite (-) terminal prvo na šasiju automobila, zatim spojite (+) terminal na kabel koji dolazi iz baterije. Da biste ispravno uzemljili proizvod (- UZEMLJENJE), koristite mjesto za učvršćivanje na šasiji automobila, uklonite svu buju ili masnoću s metala ako je to potrebno, provjeravajući na voltmetru da postoji kontinuitet između (-) negativnog terminala baterije i izabranog mjesta učvršćivanja. Priključak za napajanje prihvaća 8 AWG (Ø 3.2mm/0.128") 15mm/0.6" golog kabela. Ako je moguće, spojite sve komponente s istim uzemljenjem; ovakvo rješenje omogućava neželjenu buku koja se može stvoriti tijekom zvučne reprodukcije.
  4. Stavite izolirani držač osigurača maksimalno 20 cm od pozitivnog terminala baterije; spojite jedan kraj kabela za napajanje na njega nakon spajanja drugog kraja na pojačalo.
  5. UKLJUČIVANJE: AP4 D se može uključiti pomoću:
    - Remote in /daljinskog načina, na način da se spoji terminal na izlaz Rem Out autoradija After Market, ili pomoću pojačanih kablova "DSP Out" pojačala sa linije Prima AP4.9 bit/ AP 5.9 bit
    - Art On (Automatic Turn On/Automatsko uključivanje) pomoću uporabe ulaza na visokoj razini (SPEAKER/zvučnik) spajanjem signala na kanale FL, FR, RL, RR, ova se funkcija može odabrati/isključiti pomoću prekidača "ART".

Logo na gornjoj strani rashladnog tijela osvijetli plavo pokazujući da je proizvod upaljen. Treptanje CRVENOG logotipa svake sekunde označuje aktivaciju toplinske zaštite, 2 treptanja CRVENOG logotipa svake sekunde označuju "PREOPTERECENJE"/grešku u ožičenju zvučnika, 4 treptanja CRVENOG logotipa svake sekunde označuju aktivaciju zaštite od "PREVISOKOG NAPONA" koji uzrokuje napon baterije veći od 16 V, uključivanje CRVENOG logotipa označuje unutarnju grešku proizvodnja, kontaktirajte ovlaštene centar za pomoć korisnika.
6. SPK IN: Analogni ulazi 4 kanala HI LEVEL (visoke razine). Koristiti multipolarni konektor koji je dio opreme kako bi se spojili na pojačani izvor ili na pojačalo sa linije Prima AP4.9 bit/ AP 5.9 bit
  7. PRE IN: Analogni ulazi 4 kanala niska razina. Koristiti konektor RCA za spajanje na pred pojačani izvor. Signal koji treba primijeniti treba biti na razini između 1.5 i 4.5 RMS. Osjetljivost ulaza AP4 D može se podesiti pomoću prekidača s tri pozicije "SENSITIVITY" na 1.5V-3V-4.5V.
  8. SPEAKER OUT: AP4 D bit upravlja s 4 međusobno nezavisna pojačana kanala "FULL RANGE" / potpunog opsega (70W@4 Ohm- 130@20Ohm) Izlazni se kanali mogu povezati u konfiguracije "BRIDGE"/most (260W@40 Ohm) kako bi se ostvarile konfiguracije s 3 i 2 izlazna kanala.
  9. OSIGURAC: da biste zamijenili osigurač, uklonite ga s držača smještenog blizu terminalnog bloka za napajanje i zamijenite ga s drugim osiguračem jednake vrijednosti (30 A)
  10. INSTALACIJA: Sve komponente trebaju biti dobro pričvršćene za strukturu vozila. Napravite isto kada instalirate bilo koji dodatnu prilagođenu strukturu koju ste izradili. Osigurajte da je instalacija čvrsta i sigurna. Labava komponenta u voznoj može izazvati ozbiljno oštećenje putnicima, kao i drugim vozilima. Kada je instalacija gotova, provjerite ožičenje sustava te jesu li svi spojevi ispravno napravljeni.
  11. Za ispravnu upotrebu AP4 D, važno je da u potpunosti razumijete ovaj priručnik.

**UPOZORENJE**

**OSLANJAJTE SE NA VLASTITI SLUH I TESTIRAJTE ZVUK. MOLIMO IMAJTE NA UMU DA STALNO IZLAGANJE VISOKIM TONOVIMA MOŽE UZROKOVATI OŠTEĆENJE SLUHA. ZA VRIJEME VOŽNJE SIGURNOSTI MORA BITI NA PRVOM MJESTU!**



**Pozadi o električnom otpadu (za one članice europske unije koji organiziraju odvojeno skupljanje otpada)**

Proizodi koji su označeni prekrštenom kantom za smeće na kotačima ne smiju se odlagati zajedno s kućnim otpadom. Ovi električni i elektronički proizvodi moraju se reciklirati u odgovarajućim postrojenjima koja mogu zbrinjavati otpad odvojeno od proizvoda i komponenta. Kako biste znali gdje se nalaze vaša najbliža takva mjesta za recikliranje/zbrinjavanje obratite se lokalnim gradskim vlastima. Recikliranjem je izvanjski otpad na prikupljanje nakon doprinose zaštiti okoliša i sprječavanju štetnih utjecaja za zdravlje.

**1 BEZPEČNOSTNÍ OPATŘENÍ**

**Před instalací komponent si prosím pečlivě přečtěte veškeré pokyny obsažené v tomto manuálu. Je vhodné pečlivě dodržovat zvláštní instrukce. Nedodržení těchto pokynů může zapříčinit neúmyslné zničení nebo poškození komponent.**

**BEZPEČNOSTNÍ POKYNY**

1. Ujistěte se, že váš automobil má 12-ti voltový stejnosměrný elektrický systém se záporným uzemněním.
2. Nemontujte součástky dovnitř prostoru motoru nebo je vystavte vlivů vody, přílišné vlhkosti, prachu nebo špíny.
3. Nikdy nevedte kabely z vnější strany vozidla nebo nainstalujte zesilovač vedle mechanických nebo elektronických přístrojů.
4. Spouštějte AP4 D pouze, jestliže je vnitřní teplota mezi 0°C (32°F) a 55°C (131°F). Tento AP4 D musí být vzdálenost minimálně 3 cm (1.5") od jakékoliv konstrukce. Okolo podstavce musí být dobré proudění vzduchu.
5. Ujistěte se, že umístění, které jste pro součástky vybrali, neovlivní správné fungování mechanických a elektronických zařízení vozidla.
6. Ujistěte se, že síťový kabel nezkratuje během instalace a připojení žádný okruh.
7. Při rezi nebo vrtní do podvozku automobilu dbejte zvýšené opatrnosti, zkontrolujte, že zde není vespod žádné elektrické vedení nebo konstrukční prvky.
8. Pro ochranu drátů při vedení přes otvory v kovů použijte gumové průchočky a jestliže je blízko zařízení, které vytváří teplo, použijte správné materiály.
9. Ujistěte se, že všechny kabely jsou po celé jejich délce správně zabezpečeny. Také se ujistěte, že jejich vnější ochranná vrstva je odolná proti ohni a samozhášecí. Zabezpečte připojené kabely drátěnými vazbami nebo svorkami blízko řadových spojů.
10. Naplánujte předem konfiguraci vašeho nového AP4 D a nejlepší vedení drátů pro snadnou instalaci. Použijte vysoce kvalitní kabely, konektory a příslušenství, jak je najdete v katalogu Audison.

**JAK PŘIPOJIT AP4 D**

Následující obrázky zobrazují hlavní kroky pro připojení AP4 D. Jeho všestrannost a přízvučnosť nabízí nekonečné možnosti a konfigurace. V některých aplikacích mohou být požadovány specifické kroky nebo odlišné postupy. Jestliže budete mít jakékoliv otázky ohledně konfigurace nebo fungování, prosím podívejte se do Rozšířeného návodu, který naleznete na příloženém CD v dárkové krabici, nebo kontaktujte našeho dealera Audison nebo autorizované servisní středisko. Informace o obsluze i jiné informace naleznete na následujících stránkách tohoto návodu.

1. Před nainstalováním přístroje AP4 D vyprázdně zdroj a všechny další elektronická zařízení v audio systému, abyste zabránili případnému poškození.
  2. Od baterie AP4 D vedte speciálně navržený napájecí kabel se správným průměrem (8 AWG, R 3.2mm/0.128").
  3. Připojte napájecí kabely se zachováním správné polarizace. Nejprve připojte koncovku (-) ke karoserii auta, pak připojte koncovku (+) ke kabelu od baterie. Abyste výrobek správně uzemlili (- ZEM), použijte upínací bod v podvozku vozidla; jestliže je to nutné, odstraňte z plechu veškerou barvu nebo mastnotu, a přkontrolujte elektroměr, že existuje propojení mezi zápornou koncovkou baterie (-) a vybraným upínacím bodem. Do napájecího konektoru lze vložit rozpletací kabel 8 AWG (R 3.2mm/0.128") 15mm/0.6". Je-li to možné, připojte všechny díly ke stejnému uzemnění, toto řešení zabrajuje většině nadzvučícího šumu, jenž může být generován během přeřazování zvuku.
  4. Izolováním pojistkového skříní vložte maximálně 20 cm od kladného pólu baterie; připojte k ní jeden konec napájecího kabelu a druhý zapojte do zesilovače.
  5. ZAPNUTÍ: AP4 D lze zapnout pomocí:
    - Remote in spojením koncovky na výstupu Rem Out autorádia After Market nebo ze zapojení "DSP OUT" zesilovače vedení Prima AP5.9 bit/ AP4.9 bit;
    - Art On (Automatic Turn On) pomocí vstupu na vysoké úrovni (SPEAKER) spojením signálu s kanály FL, FR, RL, RR, tuto funkce lze zapnout/vypnout pomocí přepínače "ART".
- Pokud logo na horní straně chladícího svítí modře, ukazuje, že je přístroj zapnutý. Blikání ČERVENÉHO loga každou sekundu znamená aktivaci tepelné ochrany, 2 bliknutí ČERVENÉHO loga každou sekundu znamená „PŘETÍŽENÍ“ / Závadu v kabeláži reproduktoru, 4 bliknutí ČERVENÉHO loga každou sekundu znamená aktivaci ochrany proti „PŘEPĚTÍ“ způsobenému napětím baterie vyšším než 16 V, ataceání ČERVENÉHO loga znamená vnitřní chybu vozidla, kontaktujte prosím autorizované zákaznické servisní centrum.
6. SPK IN : Analogové vstupy 4 kanály HI LEVEL. Použijte multipolární konektor ve výbavě pro připojení na zesílený zdroj nebo na zesilovač vedení Prima AP4.9 bit/ AP5.9 bit. Signál ze zesilovače musí mít úroveň mezi 3 a 9 V RMS. Citlivost vstupu AP4 D lze seřídit pomocí tržpohodového přepínače "SENSITIVITY" na 3V-6V-9V.
  7. PRE IN: Analogové vstupy 4 kanály nízké úrovně. Použijte konektory RCA pro připojení k předzesílenému zdroji. Signál ze zesilovače musí mít úroveň mezi 1,5 a 4,5 V RMS. Citlivost vstupu AP4 D lze seřídit pomocí tržpohodového přepínače "SENSITIVITY" na 1.5V-3V-4.5V.
  8. SPEAKER OUT: AP4 D bit řídí 4 zesílené kanály "FULL RANGE" (70W@4 Ohm- 130@20hm) vzájemně nezávislé. Výstupní kanály mohou být spojeny v konfiguraci "BRIDGE" (260W@40hm), aby šlo realizovat konfigurace 3 a 2 kanálů na výstupu.
  9. POJISTKA: pokud chcete vyměnit pojistku, vyjměte ji z držáku, umístěného poblíž bloku koncovky napájení a vyměňte ji za jinou s odpovídající hodnotou (30 A).
  10. INSTALACE: Všechny díly musí být pevně upevněny ke karoserii vozidla. Stejně postupujte i při dodatečné instalaci uživatelských dodatečných prvků. Ujistěte se, že je vaše instalace pevná a bezpečná. Díl, uvolněný za jízdy, může způsobit vážné poškození si poranění spolujezdců a také ostatních vozidel. Když je instalace dokončena, zkontrolujte systém vedení drátů a prověřte, jestli byla všechna spojení provedena řádně.
  11. Pro správné použití AP4 D je nutné, abyste si přečetli celý tento manuál.

**BEZPEČNOSTNÍ ZVUK**

**POUŽIJTE PRAKTICKÝ SMYSL A VYZKOUŠEJTE BEZPEČNOSTNÍ ZVUK. PROSÍM PAMATUJTE, ŽE DLOUHÁ EXPOZICE TLAKU Z DŮVODU NADMĚRNĚ VYSOKÉ FREKVENCE ZVUKU MŮŽE POŠKODIT VÁŠ SLUCH. PŘI ŘÍZENÍ MUSÍ BÝT ZACHOVÁNA PŘEDĚVŠÍ BEZPEČNOST.**



**Informace o likvidaci elektrického a elektronického odpadu (pro země EU, které používají systém třídění odpadu)**  
 Produkty obsahující symbol (přesřtřný odpadový kontejner) nesmí být likvidovány jako domácí odpad. Elektrický a elektronický odpad má být recyklován v zařízení určeném pro manipulaci s těmito předměty a jejich komponenty. Kontaktujte svůj místní správní úřad ohledně umístění nejbližšího takového zařízení. Správná recyklace a třídění odpadu napomáhá zachování přírodních zdrojů, stejně jako ochraně našeho zdraví a životního prostředí před škodlivými vlivy.

**1 VOORZORGSMAATREGELEN**

Nederlands

**Lees vóór de installatie van de componenten de instructies in deze handleiding zorgvuldig door. Het is raadzaam de gemarkeerde instructies zorgvuldig te volgen. Niet-naleving van deze instructies kan tot onbedoeld persoonlijk letsel leiden of schade aan de componenten veroorzaken.**

**VEILIGHEIDSOVERWEGINGEN**

1. Controleer of uw auto een 12 VDC elektrisch systeem met een negatieve massa heeft.
2. Installeer geen componenten in de motorruimte of stel ze bloot aan water, buitensporige vochtigheid, stof of vuil.
3. Laat de kabels nooit buiten het voertuig lopen en installeer de versterker niet naast mechanische of elektronische apparaten.
4. Installeer de AP4 D alleen wanneer de interne temperatuur tussen 0 °C is (32 °F) en 55 °C (131 °F) is. De AP4 D moet een afstand van minimaal 3 cm (1,5") tot elke constructie hebben. Er moet een goede luchtcirculatie rond het chassis zijn.
5. Zorg ervoor dat de locatie die u voor het installeren van de componenten wilt gebruiken niet de normale werking van mechanische of elektrische apparaten van het voertuig stoort.
6. Zorg ervoor dat de voedingskabel tijdens de installatie en aansluiten niet wordt kortgesloten.
7. Wees zeer voorzichtig bij het knippen of boren in het chassis van de auto en controleer dat er geen kabels of structurele elementen eronder aanwezig zijn.
8. Gebruik rubberen doervoertules om de draad bij het doorvoeren door de gaten in metaal te beschermen en gebruik goede materialen indien dichtbij warmte genererende apparaten.
9. Zorg ervoor dat alle kabels over hun gehele lengte goed zijn bevestigd. Zorg er ook voor dat hun beschermende mantel vlambestendig is en zelfdovend. Bevestig die aangesloten kabels dicht bij de klemmenstroken met draadbanden of klemmen.
10. Bereid de configuratie van uw nieuwe AP4 D en de beste bedradingsgrotes vooraf voor om de installatie gemakkelijker te maken. Gebruik hoogwaardige kwaliteitskabels, connectors en accessoires, die u in de catalogus van Audison kunt vinden.

**DE AP4 D AANSLUITEN**

- De volgende afbeeldingen vertegenwoordigen de belangrijkste stappen voor de AP4 D aansluitingen. Het universele karakter en de veelzijdigheid bieden eindeloze mogelijkheden en configuraties. In sommige toepassingen kunnen specifieke stappen of verschillende procedures nodig zijn. Hebt u vragen over de configuratie of functie, raadpleeg de geavanceerde handleiding die u op de CD in de geschenkdooz kunt vinden of neem voor hulp contact op met uw Audison dealer of Audison erkend servicecentrum. Voor de bediening en andere zaken, raadpleeg de volgende pagina's van deze handleiding.
1. Voordat u de AP4 D installeert, schakel de voedingsbron en alle elektronische apparaten in het audiosysteem uit om schade te voorkomen.
  2. Leg een speciaal ontworpen voedingskabel met de juiste diameter (8 AWG, Ø 3,2mm/0,128") vanaf de AP4 D acu.
  3. Sluit de voedingskabels met de juiste polariteit aan. Sluit eerst de (-) -klem op het chassis van de auto aan en vervolgens de (+) -klem op de kabel vanaf de accu. Om het product correct de aarden (-AARDE), gebruik een bevestigingspunt in het chassis van het voertuig; verwijder al het verf of wit metaal en controleer met een voltmeter of er verbinding tussen de negatieve klem (-) van de accu en het gekozen bevestigingspunt is. De voedingsaansluiting accepteert een 8 AWG (Ø 3,2mm/0,128") 15 mm/0,6" stripkabel. Indien mogelijk, verbind alle componenten met hetzelfde massapunt; deze oplossing voorkomt de meeste ongewenste ruis die tijdens de audiowerkzaamheid kan worden gegenereerd.
  4. Plaats een geïsoleerde zekeringhouder maximaal 20 cm uit de positieve aansluitklem van de accu; sluit één uiteinde van de voedingskabel erop aan en sluit het andere uiteinde op de versterker aan.
  5. **INSCHEKELING:** de AP4 D kan ingeschakeld worden via:
    - Remote IN, wanneer u de terminal op de uitgang Rem Out van een autoradio After Market aansluit, of via de ooplopbekabeling "DSP OUT" van een versterker van de lijn Prima AP5.9 bit/ AP4.9 bit;
    - Art ON (Automatic Turn ON) met behulp van de ingangen op hoog niveau (SPEAKER) door het signaal te verbinden met de kanalen FL, FR, RL, RR, deze functie kan via de switch "ON/OFF" van de afstandsbediening/afsluiten worden.Het logo op de bovenzijde van het koellichaam licht blauw op, aangevend dat het product ingeschakeld is. Het knippen van het rode logo elke seconde geeft de activering van de thermische bescherming aan, 2 keer knippen van het rode logo elke seconde geeft een "OVERBELASTING"/fout in de bedrading van de luidsprekers aan, 4 keer knippen van het rode logo elke seconde geeft de activering van de "OVERSPANNING"-beveiliging aan die veroorzaakt wordt door een accuspanning hoger dan 16 V, het constant branden van het rode logo geeft een interne fout van het product aan, neem contact op met het geautoriseerde klantenservicecentrum.
  6. **SPK IN:** Analoge ingangen 4 kanalen HI LEVEL. Gebruik de remsgeleerde multipolaire connector om te verbinden met een versterkte bron of met een versterker van de lijn Prima AP 4.3 bit/ AP 5.9 bit. Het niveau van het toe te passen signaal moet tussen 3 en 9 V RMS zijn. De gevoeligheid van de ingang van de AP4 D is regelbaar via de switch met drie "SENSITIVITY"-standen op 3V-6V-9V.
  7. **PRE IN:** Analoge ingangen 4 kanalen laag niveau. Gebruik de RCA-connectors om te verbinden met een vooraf versterkte bron. Het niveau van het toe te passen signaal moet tussen 1,5 en 4,5 V RMS zijn. De gevoeligheid van de ingang van de AP4 D is regelbaar via de switch met drie "SENSITIVITY"-standen op 1.5V-3V-4.5V.
  8. **SPEAKER OUT:** de AP4 D bit heeft 4 versterkte "FULL RANGE"-kanalen (70W@4 Ohm- 130@20Ohm) die onderling onafhankelijk zijn. De uitgangskanalen kunnen in "BRIDGE"-configuratie (260W@4Ohm) verboden worden om configuraties met 3 en 2 kanalen op de uitgang tot stand te kunnen brengen.
  9. **ZEKERING:** om de zekering te vervangen, verwijder het uit de houder die bij de voedingsklem te vinden is en vang het met een andere zekering van gelijke waarde (30 A).
  10. **INSTALLATIE:** Alle componenten moeten stevig aan de constructie van het voertuig worden bevestigd. Doe hetzelfde bij het installeren van extra aangepaste constructies die u hebt gebouwd. Controleer of uw installatie stevig en veilig is. Componenten die tijdens het rijden losraken, kunnen ernstige letsel aan de passagiers veroorzaken, maar kunnen ook ernstige schade aan andere voertuigen veroorzaken. Wanneer de installatie voltooid is, controleer de bedrading van het systeem en dat alle verbindingen correct werden uitgevoerd.
  11. Voor een correct gebruik van de AP4 D is het essentieel om deze handleiding in zijn geheel te raadplegen.

**VEILIG GELUID**

**GEBRUIK GEZOND VERSTAND EN PAS VEILIG GELUID TOE. VERGEET NIET DAT LANGE BLOOTSTELLING AAN EXTREEM HOGE GELUIDSDRUKNIVEAUS UW GEHOOR KAN BESCHADIGEN. VEILIGHEID MOET TIJDENS HET RIJDEN VOOROP STAAN.**



**Informatie met betrekking tot de verwerking van afgedankte elektrische en elektronische apparatuur (voor de Europese landen die het afval gescheiden inzamelen)**

Producten die zijn gemarkeerd met een doorgekruiste vuilnisbak op wieltjes mogen niet met het gewone huisvuil worden weggegooid. Deze elektrische en elektronische producten dienen te worden gerecycled door gespecialiseerde faciliteiten, die in staat zijn om deze producten en componenten te verwerken. Om te weten te komen hoe en waar deze producten ingeleverd kunnen worden bij het dichtstbijzijnde recycling/inzamelpunt, bezoeken wij u om contact op te nemen met uw lokale gemeente. Het op correcte wijze recyclen en inzamelen van afval draagt bij aan de bescherming van het milieu en het voorkomen van schadelijke effecten op de gezondheid a životního prostředí před škodlivými vlivy.

**1 ETTEVAATUSABINÕUD**

Esti

**Enne osade paigaldamist lugege tähelepanelikult kõiki käesolevas juhendis antud juhiseid. Esiletõdetud juhiseid on soovitatav täpselt järgida. Nende juhiste mittejärgimisel võite osi tahmatult kahjustada või vigastada.**

**OHUTUSJUHENDID**

1. Veenduge, et teie autol oleks 12 voldise negatiivse alalisvooluga maandatud elektrisüsteem.
2. Ärge paigaldage komponente mootorruumi ega asetage neid vee, liigse niiskuse, tõlmu ega mustuse kätte.
3. Ärge vedage kunagi kaableid masina välispoolse ega paigaldage võimendid mehaaniliste või elektrooniliste seadmete kõrvale.
4. Kasutage AP4 D seadet ainult siis, kui sisetemperatuur on vahemikus 0°C (32°F) kuni 55°C (131°F). Sellel AP4 D peab olema vähemalt 3 cm kaugus igast struktuurist. Sassi ümber peab olema hea õhuringlus.
5. Veenduge, et komponentidele valitud asukohti ei mõjutaks sõiduki mehaaniliste ja elektriliste seadmete töö.
6. Veenduge, et toitejuhe ei satuks paigaldamisel ja ühendamise ajal lühisesse.
7. Auto sassis liigataks või puurides olge ülmal ettevaatlik, kontrollige, et selle all ei oleks elektrijuhtmeid ega struktuurelemente.
8. Kasutage juhtmete kaitsmiseks metallis olevatest aukudest läbi viimisel kummi kaitserõngast ning kasutage soovust eraldavate seadmete läheduses sobivaid materjale.
9. Veenduge, et kaablid oleksid kogu oma pikkuse ulatuses sobivalt kinnitatud. Samuti veenduge, et nende välimine kaitsekiht oleks tuldõrjuv ja isekustuv. Kinnitage ühendatud kaablid klemmriivide lähedale kaablivatsade või klambritega.
10. Parima juhtmete vedamise ja paigaldamise lihtsustamise tagamiseks planeerige esmalt oma uue AP4 D seadme konfiguratsioon. Kasutage kõrge kvaliteedilisi kaableid, liitmikke ja lisaseadiseid, mida leiata Audion kataloogist.

**KUIDAS ÜHENDADASEADET AP4 D**

Järgnevaudjooniseseaditavad AP4 D ühendamisepõhisemad. Selle universaalsus ja mitmekülgsus pakub lõpuuid võimalusi ja konfiguratsioone. Mõningate rakenduste korral on vajalikud spetsiifilised sammud või erinevad protseduurid. Kui teil on konfiguratsiooni või funktsioone kohta küsimusi, vaadake abi saamiseks „Põhjaliku kasutusjuhendi“, mille leiata pakendis järgmist CD-lt, või võtke ühendust oma Audisoni edasimüüja või Audisoni volitatud teeninduskeskusega. Selle kasutamiseks ja muud vajadusel vaadake selle juhendi järgmist lehekülgi.

1. Enne AP4 D paigaldamist lülitage võimalike kahjustuste ennetamiseks välja läte ja muud audiosüsteemi elektroonikaseadmed.
2. Tooge õige läbimõõduga (8 AWG, Ø 3,2 mm/0,128") spetsiaalne toitekaabel AP4 D akust.
3. Ühendage toitekaablid vastavalt nende polaarusele. Ühendage klemm (-) auto sassiiga, seejärel ühendage klemm (+) akust tuleva kaabliga. Toote õigeks maendamiseks (- GROUND) kasutage sõiduki sassi kinnituskohta; vajadusel eemaldage metallilt kogu värv või müäre, kontrollides voltmeetriga, et aku negatiivne klemm (-) ja valitud kinnituspunkt vahel oleks katkematus. Toitekonektorile sobib 8 AWG (Ø 3,2 mm/0,128") 15 mm/0,6" kooritud kaabel. Võimalusel ühendage kõik komponendid sama maanduspunkti; see lahendus kõrvaldab enamuse soovimatust müra, mis võib heli taasesitamisel tekkida.
4. Pange isoleeritud kaitsmehoidik aku positiivsest klemmist maksimaalselt 20 cm kaugusele, ühendage sellega üks toitejuhtme ots pärast selle teise otsa ühendamist võimendiga.
5. KÄIVITAMINE: AP4 saab käivitada:
  - Remote In, ühendage After Marketi autoraadio Rem Out väljundiga või AP5.9 bit/AP 4.0 bit võimendi "DSP OUT" kaabliga.
  - Art On (Automatic Turn On) kasutat kõrgtasemelisest sisendist (SPEAKER) signaali ühendamiseks kanalitesse FL, FR, RL, RR, funktsioon lülitub sisse/välja lülitades "ART". Kui toode on sees süttis (shuti peal olev logo sinisena. Iga sekundi järel korra vilkuv PUNANE logo näitab termokaitse aktiveerumist, iga sekundi järel 2 korda vilkuv PUNANE logo näitab „ÜLEKOORMUST“ (Over Load) / kõrariate juhtmete tõrget, iga sekundi järel 4 korda vilkuv PUNANE logo näitab „LIIGPINGE“ (Over Voltage) kaitsed, mida põhjustab akupinge tõusmine üle 16 V. PUNASE logo piisv süttimine näitab toote sisemist tõrget - võtke ühendust volitatud klientide teeninduskeskusega.
6. SPK IN: KÕRGETASEMELINE 4 kanaliga analoogisend. Kasutage kaasasolevat mitmikpistikut, et ühendada võimendiga allkagu või võimendiga Prima AP4.9 bit / AP 5.9 bit. Rakendatava signaali vahemik peab olema 3 kuni 9 V RMS. AP4 D sisendi tundlikkust kontrollib kolmeasendilise lüliti "SENSITIVITY" 3V-6V-9V.
7. PRE IN: MADALATASEMELINE 4 kanaliga analoogisend. Kasutage RCA-pistikku, et ühendada helialikaga. Rakendatava signaali vahemik peab olema 1.5 kuni 4.5 V RMS. AP4 D sisendi tundlikkust kontrollib kolmeasendilise lüliti "SENSITIVITY" 3V-6V-9V.
8. SPEAKER OUT: AP4 D bit juhib "FULL RANGE" 4 kanalit (70W@4 Ohm-130@20hm), mis on omavahel sõltumatud. Väljundid on võimalik ühendada konfiguratsiooniga "BRIDGE" (260W@40hm), et konfigurierida väljundiks 3 või 2 kanalit.
9. KAITSE: kaitsme asendamiseks eemaldage see hoidikust, mis asub toiteploki riviklemmi lähedal, ja asendage see uue samatugeva kaitsmega (30 A).
10. PAIGALDAMINE: Kõik komponendid tuleb kinnitada järgmist sõiduki konstruktsioonile. Tehke sama, kui paigaldate täiendavaid lisakonstruktsioone, mille olete ise ehitanud. Veenduge, et paigaldus oleks kindel ja turvaline. Sõitmise ajal lahni tuleb komponent või võimendit ühendada reisijatele tõsiselt vigastusi ning kahjustada teisi sõidukeid. Kui paigaldamine on lõpule viidud kontrollige süsteemi kaabeldust ning veenduge, et kõik ühendustööd on teostatud õigesti.
11. Seadme AP4 D õigeks kasutamiseks on oluline lugeda kogu seda juhendi.

**OHUTU HELI**

KASUTAGE MÕISTLIKULT OHUTUT HELI. PIDAGE MEELES, ET PIKAAJALINE VÄGA TUGEVA HELIRÕHUGA HELI KUULAMINE VÕIB KUULMIST KAHJUSTADA. SÕIDUKI JUHTMISEL ON ESMATÄHTSUS OHUTUS.



**Teave elektriliste ja elektroonikajäätmete kohta (nendele Euroopa riikidele, mis korraldavad sorteeritud jäätmete kogumist)**

Tooted, mis on märgistatud läbikriipsutatud (X) ratasel prügikontaineri märgiga, ei või ühendseada koost teavapäraste olmejäätmetega. Neid elektrilisi ja elektroonilisi tooteid tuleb ümber töödelda sobivates tehastes, mis on suuteline need tooteid ja komponente utiliseerima. Võtke ühendust oma kohaliku omavalitsusega, et teada saada kuhu ja kuidas tuleks need tooted lähimasse ümbertöötlemis/ utiliseerimisjaama toimetada. Jäätmete sobiv ümbertöötlemine ja utiliseerimine aitab kaasa keskkonna kaitsmisele ja ennetab ohtlike mürgisid tervisele.

1 VAROITUKSET

Suomi

**Ennen komponenttien asennusta lue huolellisesti kaikki tässä ohjekirjassa olevat ohjeet. On suositeltavaa noudattaa korostettuja ohjeita huolellisesti. Näiden ohjeiden noudattamatta jättäminen voi aiheuttaa komponentteille vahinkoa.**

**TURVALISUUSNÄKÖKOHDAT**

1. Varmista, että autossasi on 12 voltin tasavirtajärjestelmä, jossa maadoitus on negatiivinen.
2. Älä asenna komponentteja moottorin tilaan sisään tai altista niitä vedelle, kosteudelle, pöllylle tai liaalle.
3. Älä koskaan vedä kaapeleita ajoneuvon ulkopuolelle tai asenna vahvistinta mekaanisten tai sähköisten laitteiden viereen.
4. Käytä AP4 Din vain, kun lämpötila on 0-55 °C. Prosessori tulee asentaa vähintään 3 cm etäisyydelle niistä tahansa rakenteesta. Rungon ympärillä tulee olla hyvä ilmankierto.
5. Varmista, että komponentit eivät valitsemassa paikkaa ei vaikuta ajoneuvon mekaanisten tai sähköisten laitteiden oikeaan toimintaan.
6. Varmista, ettei virtakaapeli mene osakseen asennuksen ja kytkennän aikana.
7. Ole erittäin varovainen, kun leikkaat tai poraat auton koria. Tarkista, ettei alla ole sähköjohtoja tai rakenteellisia elementtejä.
8. Suojaa johto kumitiviteillä läpäivien kohdalla ja käytä oikeita eristemateriaaleja, jos johto kulkee läheltä lämpöä synnyttäviä laitteita.
9. Varmista, että kaapelit on kiinnitetty kunnolla koko pituudeltaan. Varmista myös, että niiden ulompi suojakuori on liekinkestävä ja itsestään sammuva. Kiinnitä yhdistetyt kaapelit liittinlohkon lähelle nipputteilla tai klemmareilla.
10. Voit helpottaa uuden AP4 D:n asennusta, kun suunnittelet laitteen kokonpanon ja parhaat johtojen vetoreitit ennakkoon. Käytä laadukkaita kaapeleita, liittimiä ja lisävarusteita, kuten Audison-luettelon tuotteita.

**MITEN AP4 DKYTKETÄÄN**

Seuraavissa kuvissa on AP4 Din kytkennän tärkeimmät vaiheet.

Laitteen yleislaillisuus ja joustavuus tarjoaa loppumatolla mahdollisuuksia ja kokonpanoja. Tietyissä käyttötarkoituksissa tarvitaan eri vaiheita tai menettelytapoja. Jos sinulla on kysyttävää liittyen määritysten tekemiseen tai toimintaan, tutustu edistyneeseen ohjekirjaan paketissa olevalla CD-levyllä tai ota yhteyttä Audison-jälleenmyyjään tai valtuutettuun Audison-huoltoon. Katso käyttö- ja muut ohjeet tämän käsikirjan seuraavilta sivuilta.

1. Ennen AP4 Din asennusta sammuta lährde ja kaikki muut äänijärjestelmän sähkölaitteet, jotta vältetään mahdolliset vahingot.
2. Vedä AP4 Din ja akun välille erityisesti suunniteltu virtakaapeli, jossa on oikea halkaisija (3 AWG, Ø 3,2 mm / 0,128").
3. Kytke virtakaapelit huomioiden oikea napaisuus. Liitä (-) -liitin ensin autoon koriin ja sitten (+) -liitin alkula tulevaan kaapeleihin. Maadoita liite (- MAADOITUS) käyttämällä kiinnityspisteitä ajoneuvon korissa; poista metallista tarvittaessa maali ja rasva ja tarkista jännitemittarilla, että valittu kiinnityspiste on yhteydessä akun miinusnapaan (-). Virtalittimen sopii kuorittava 8 AWG:n (Ø 3,2 mm / 0,128") 15 mm / 0,6" kaapeli. Jos mahdollista, kytke kaikki komponentit samaan maadoituspisteeseen. Näin voidaan poistaa suurin osa äänentoistossa syntyvästä haitallisista häiriöistä.
4. Asenna eristetyt sulakerasia enintään 20 cm päähän akun plus-navasta. Kytke virtakaapelin toinen pää siihen kytkettyä toisen pään vahvistimeen.
5. KÄYNNISTÄMINEN: AP4 D voidaan käynnistää seuraavasti:
  - Remote In-liittimestä, kun se yhdistetään jälkiasenteisen ohjauksiköön Rem Out-liittimeen, tai vahvistimen "DSP OUT" uudelleenkäynnistyksen johdotuksesta Prima-linjasta AP5.9 bit / AP4.9 bit;
  - Art On (Automatic Turn On) käyttämällä korkean tason tuloja (SPEAKER) liittämällä signaali kanaviin FL, FR, RL, RR, tämä toiminto voidaan valita/kytkyä pois "ART" kytkimen avulla.
6. Logo jäähdytysvastasto päällä syytt palamaan sinisenä, ilmaisten että laite on päällä. Sekunnin välein vilkkuva PUNAINEN loغو osoittaa lämpösuojan aktivoitumisen PUNAINEN loغو 2 välähdystä sekunnissa osoittaa "YLIIKUORMAN" / Vian kuituttimen johdotuksessa, PUNAINEN loغو 4 välähdystä sekunnissa osoittaa "YLIJÄNNITTE" -suojan aktivoitumisen, jonka on aiheuttanut yli 16 V:n akkujännite, PUNAINEN loغو syyttymen loغوissa sisäisen vian tuotessa, ota yhteyttä valtuutettuun asiakaspalvelukeskukseen.
7. SPK IN: 4-kanavaiset HI LEVEL analogiset tulo. Käytä mukana toimitettua moninapaliittintä vahvistetun lähteen tai vahvistimen liittämiseen Prima-linjasta AP 4.9 bitin / AP5.9 bit. Syytettävän signaalin tason on oltava välillä 3 - 9 V RMS. AP4 Din tuloherkkyttä ohjataan "HERKKYYDEN" 3-asentoisella kytkimellä: 3V-6V-9V.
8. PRE IN: Matalan tason 4-kanavaiset analogiset tulo. Käytä RCA liittimiä yhdistääksesi esivahvistetun lähteeseen. Syytettävän signaalin tason on oltava välillä 1,5-4,5 V RMS. AP4 Din tuloherkkyttä ohjataan "HERKKYYDEN" 3-asentoisella kytkimellä: 1,5V-3V-4,5V.
9. SPEAKER OUT: AP4 D bit ohjaa neljää yhdistettyä "FULL RANGE" kanavaa (70W@4 Ohm- 130W@20hm), jotka ovat itsenäisiä toisiinsa nähden. Lähtökanavat voidaan liittää konfiguraatioon "BRIDGE" (260W@40hm), jotta lähtövoimaa voidaan tehdä 3- ja 2-kanavan konfiguraatioita.
9. SULAKE: Vaihda sulake irrottamalla se pidikkeestä virtalähteen liittinlohkon läheltä ja korvaamalla se samanlaisella (30 A) sulakkeella.
10. ASENNUS: Kaikki komponentit tulee kiinnittää ajoneuvon raketeisiin. Tee samoin asentamisesi mahdollisesti itse tekemäsi rakenteita. Varmista, että asennuksessa on tukeva ja turvallinen. Ajon aikana irtoava komponentti voi aiheuttaa vakavia vaurioita matkustajille sekä muille ajoneuvoille. Kun asennus on valmis, tarkista järjestelmän johdotus ja varmista, että kaikki kytkennät on tehty oikein.
11. AP4 D:n oikeaa käyttöä varten on tärkeää turvautua tähän käsikirjaan kokonaisuudessaan.

**SAFE SOUND -FILOSOFIA**

KÄYTÄ TÄRVEVÄTÄ JÄRKÄÄ JA SAFE SOUND -FILOSOFIAA. MUISTA, ETTÄ PITKÄAIKAINEN ALTISTUS ERITTÄIN KORKEALLE ÄÄNENPAINEEEN TASOLLE VOI VAHINGOITUA KUULOASI. TURVALISUUDEN TULEE OLLA ETUSIJALLA AJAESSA.

**Tietoja sähkö- ja elektronikaaromista (koskee Euroopan maita, joissa ko. romu kerätään erikseen)**



Tuotteita, joissa on osakomponentteja, joihin on merkitty X-merkki, ei saa hävittää muun kotitalousjätteen seassa. Nämä sähkö- ja elektronikalaitteet tulee kierrättää niille tarkoitetuissa palveluissa, jotka pystyvät huolehtimaan niiden hävittämisestä. Saat paikallisilta viranomaisilta tietoa siitä, minne ja miten nämä laitteet tulee toimittaa kiertäystä varten. Jätteen oikea kierrättäminen ja hävittäminen auttaa suojelemaan ympäristöä sekä ehkäisemään haittavaikutuksia terveydelle.

**1 ΠΡΟΦΥΛΑΞΕΙΣ**

**Πριν εγκαθιστάτε τα εξαρτήματα, παρακαλείσθε να διαβάσετε προσεκτικά όλες τις οδηγίες που περιέχονται σε αυτό το εγχειρίδιο. Συνιστάται να ακολουθείτε προσεκτικά τις επισημασμένες οδηγίες. Σε περίπτωση που δεν ακολουθήσετε αυτές τις οδηγίες μπορεί να προκληθεί στα εξαρτήματα ακούσια βλάβη.**

1. Βεβαιωθείτε ότι το αυτοκίνητό σας φέρει αρνητικό ηλεκτρικό σύστημα γείωσης τάσης 12 Βολτ (συνδυασμό ρεύματος (DC).
2. Μην εγκαθιστάτε εξαρτήματα εντός του θαλάμου του κινητήρα ή κειθώστε αυτά σε νερό, σε υπερβολική υγρασία, οκλήνη ή κατάπολα.
3. Πότε μη χλωρίδια μέσα από το όχημά ή εγκαταστήστε τον ενσωματωμένο μηχανικά ή ηλεκτρικά συστήματα.
4. Χρησιμοποιήστε το AP4 D μόνο όταν η εσωτερική θερμοκρασία κυμαίνεται μεταξύ 0°C (32°F) και 55°C (131°F). Αυτός ο επιπεραγωγός πρέπει να έχει μια ελάχιστη απόσταση 3 εκ. (1.5") από οποιαδήποτε κατασκευή. Πρέπει να υπάρχει καλή κυκλοφορία αέρα γύρω από το πλαίσιο.
5. Βεβαιωθείτε ότι η θέση που έχετε επιλέξει για το σύστημα δεν επηρεάζει τη σωστή λειτουργία των μηχανικών και ηλεκτρικών συστημάτων του οχήματός.
6. Βεβαιωθείτε ότι το καλώδιο φόρτισης ρεύματος δε βράζει/καίεται κατά την διάρκεια της, τοποθέτησης και σύνδεσης.
7. Να είστε ιδιαίτερα προσεκτικοί όταν κοβείτε ή τρυπάτε το πλαίσιο του αυτοκινήτου, ελέγχετε ότι δεν υπάρχουν καλώδια ή ηλεκτρικά δομικά στοιχεία κάτω από το πλαίσιο.
8. Χρησιμοποιήστε ελαστικούς δακτυλίους στεγανώσεως για να προστατέψετε το καλώδιο που περνά διαμέσου των τρυπών στο μέταλλο και κατάλληλα υλικά εάν είστε κοντά σε συστήματα παραγωγής θερμότητας.
9. Βεβαιωθείτε ότι όλα τα καλώδια έχουν ασφαλιστεί επαρκώς κατά μήκος του συνολικού τους μήκους. Επίσης βεβαιωθείτε ότι ο εξωτερικό περιβάλλον προστασία είναι ανθεκτικό στη φωτιά και μπορεί να την περιορίσει. Αφαιρέστε τα συνδεδεμένα καλώδια κοντά στα θερματικά μπλοκ με διασυνδεδεθεί ή σφικτήρες.
10. Πρω-εδιότατη τη διαβάρωση του νεού σας AP4 D και τις βελτιστές διόδους καλώδιωσης για εύκολη εγκατάσταση. Χρησιμοποιήστε καλώδια υψηλής ποιότητας, διασυνδεδεθεί και εξομαρπά τα οποία μπορεί να βρείτε στους καταλόγους της Audison.

**ΠΩΣ ΝΑ ΣΥΝΔΕΣΕΤΕ ΤΟ AP 4 D**

Οι παρακάτω γραφικές παραστάσεις αντιπροσωπεύουν τα βασικά βήματα για τις συνδέσεις του AP4 D. Η καθολικότητα και η πολλαπλότητα εφαρμογών της συγκεκριμένης προέκτασης απεικονίζονται διανοητικώς. Σε κάποιες εφαρμογές μπορεί να χρειαστούν ειδικά βήματα ή διαφορετικές διαδικασίες. Αν έχετε τις ποσειδοότητες εμπειρικής πώσης στη διεύθυνση ή τη λειτουργία, παρακαλείσθε να ανατρέξετε στο Προχωρημένο Εγχειρίδιο που μπορείτε να βρείτε στο κουτί δώρων στο εσωτερικό του CD ή να επικουνησώστε με τον αντιπρόσωπό σας της Audison ή με το εγκατεμένο κέντρο τεχνικής εξυπηρέτησης της Audison για βοήθεια. Για τη λειτουργία του και για οποιαδήποτε άλλη ανάγκη, παρακαλείσθε να ανατρέξετε στις επισημασμένες σελίδες αυτού του εγχειριδίου.

1. Πριν εγκαταστήσετε την επέκταση, βεβαιωθείτε ότι όλα τα ηλεκτρικά συστήματα του αυτοκινήτου είναι αποσυνδεδεμένα για να αποφευχθεί πιθανή βλάβη.
2. Περατώστε προσεκτικά σχεδιασμένο προφοδικό καλώδιο με κατάλληλο διάμετρο (BAWG, Ø 3.2mm/0.128") από τη ματαρία του AP4 D.
3. Συνδέστε τα προφοδικά καλώδια προσέχοντας την πολικότητα. Συνδέστε πρώτα τον αρκροδέκτη (-) στο σασί του αυτοκινήτου, και έπειτα συνδέστε τον αρκροδέκτη (+) στο καλώδιο που έρχεται από τη ματαρία. Για την όρθρη γείωση του προϊόντος (E-IELD) χρησιμοποιήστε ένα σημείο στερέωσης στο σασί του οχήματός. Εάν χρειαστεί, απορραχύνετε τυχόν υγρά μηχανή ή λιπαντικό από το μέταλλο, ελέγχοντας με ένα βολτμετρο ότι υπάρχει συνέχεια μεταξύ του αρνητικού αρκροδέκτη της ματαρίας (-) και του επικουνησώσιμου σημείου στερέωσης. Ο συνδεδεμένος υλικός έρχεται καλώδιο (BAWG (Ø 3.2mm/0.128") 1.6mm/0.06") εάν γίνεται, συνδέστε όλα τα εξαρτήματα στην ίδια γείωση. Με αυτή τη λυση αποφεύγεται ο ανεπιθύμητος θόρυβος που ενδύχεται να παραγάγει για την αναπαγωγή ήχου.
4. Τοποθετήστε μια μόνιμη θήκη ασφάλειας σε μόνιμη απόσταση 20 cm από το θετικό αρκροδέκτη της ματαρίας. Συνδέστε το ένα άκρο του προφοδικού καλώδιου σε αυτήν αφού συνδέσετε το άλλο στο ενσωματωμένο.
5. **ΑΜΚΟΒΕΛΗ AP4 D** μπορεί να ανάγει μέσω:
  - Remote In (Πηλεχειριστήριο Εισόδου), συνδέοντας το θερματικό στην έξοδο Rem Out ενός ραδιοφώνου αυτοκινήτου After Market (Μετά την πώληση) ή από τη σύνδεση της επανεισφοράς "DSP OUT" ενός ενσωματωτή της Prima line AP5.9 bit / AP4.9 bit.
  - Ant On (Αυτοματή Ενεργοποίηση AN) χρησιμοποιώντας τις συνδέσεις σε υψηλό επίπεδο (HXEIO) συνδεδεστας το σήμα στα κανάλια FL, FR, RL, RR, ή εν λόγω λειτουργία είναι επιθυμητή / αποκλειστική με τοποθέτηση ενός "Ant".
 Το λογότυπο στην πάνω πλευρά του απορριπτή θερμότητας ανάγει μέσω, υποδηλώνοντας ότι το προϊόν είναι ενεργοποιημένο. Οι αναλαμπές του ΚΟΚΚΙΝΟΥ ΛΟΓΟΤΥΠΟΥ κάθε δευτερολέπτο υποδεικνύει την ενεργοποίηση της θερμικής προστασίας ενώ 2 αναλαμπές του ΚΟΚΚΙΝΟΥ Λογοτύπου κάθε δευτερολέπτο υποδεικνύουν για "ΥΠΕΡΦΟΡΤΩΣΗ" (OVERLOAD) ενώ 3 αναλαμπές στην καλωδίωση των ηγέλιων, 4 αναλαμπές του ΚΟΚΚΙΝΟΥ Λογοτύπου κάθε δευτερολέπτο υποδεικνύουν την ενεργοποίηση της προστασίας "OVERVOLTAGE" που προκαλείται από τσάνη μπαταρίας υψηλής τάσης ενώ 1 ενεργοποίηση του ΚΟΚΚΙΝΟΥ Λογοτύπου υποδεικνύει κάποια εσωτερική βλάβη του προϊόντος, παρακαλείσθε να επικουνησώστε με το εγκατεμένο κέντρο τεχνικής εξυπηρέτησης πελατών.
6. **SPK IN:** Αναλογικός εισόδου 4 κανάλων HI LEVEL (ΥΠΗΡΗΧΟΣ ΣΤΑΘΜΟΣ). Χρησιμοποιήστε το πολυ-πολικό βύσμα που περιέχεται για να συνδέσετε με μια ενσωματωμένη πηγή ή με ένα ενσωματωμένο της Prima line AP 4.9 bit / AP 5.9 bit.
  - Το σήμα προς εισαγωγή θα πρέπει να έχει ένα επίπεδο μεταξύ 3 και 9 V RMS. Η ευαισθησία της εισόδου του AP4 D ρυθμίζεται μέσω του διακόπτη τριών θέσεων "SENSITIVITY" (ΕΥΑΙΣΘΗΣΙΑ) σε 3V-6V-9V.
7. **PRE IN:** Αναλογικός εισόδου 4 κανάλων χαμηλής στάθμης. Χρησιμοποιήστε τα βύσματα RCA για να συνδέσετε σε μια προ-ενσωματωμένη πηγή. Το σήμα προς εφαρμογή θα πρέπει να έχει μια στάθμη μεταξύ 1.5 και 4.5 V RMS. Η ευαισθησία εισόδου της AP4 D ρυθμίζεται μέσω του διακόπτη τριών θέσεων "SENSITIVITY" (ΕΥΑΙΣΘΗΣΙΑ) σε 3V-6V-9V.
8. **SPEAKER OUT (HXEIO ΕΚΤΟΣ):** Το AP4 D bit διαχειρίζεται 4 ενσωματωμένα κανάλια "FULL RANGE" (ΠΛΗΡΟΥΣ ΠΕΛΑΤΟΣ) (70W@4 Ohm- 130W@20hm) ανεξάρτητα μεταξύ τους. Τα κανάλια εξόδου μπορούν να συνδεθούν στη διαμόρφωση "BRIDGE" (ΓΕΦΥΡΑ) (260W@40hm) για να μπορούν να εκτελεσθούν αμφιερωσόμενοι 3 και 2 κανάλων εξόδου.
9. **ΑΣΦΑΛΕΙΑ:** Η αντικατάσταση της ασφάλειας, αφαιρεστένη από τήρηκτης που βρίσκεται κοντάστοκουτίδιανομής και αντικαταστήστε τηνμεγάλλη ασφάλεια ισχύςτης ισχύς (30 A).
10. **ΕΓΚΑΤΑΣΤΑΣΗ:** Όλα τα εξαρτήματα πρέπει να στερεωθούν καλά στη δομή του οχήματός. Καντίστοιχο και όταν τοποθετείτε τυχόν έξτρα κατασκευές που έχετε προετοιμάσει επίσης. Βεβαιωθείτε ότι η εγκατάσταση είναι σταθερή και ασφαλής. Εάν ένα εξάρτημα φύγει από τη θέση του κατά τη διάρκεια της οδήγησης, μπορεί να προκληθεί σοβαρή βλάβη στους επιβάτες, καθώς και σε άλλα οχήματα. Όταν ολοκληρωθεί η εγκατάσταση, ελέγξτε την καλωδίωση του συστήματος και βεβαιωθείτε ότι όλες οι συνδέσεις έχουν γίνει σωστά.
11. Για μια σωστή χρήση του AP4 D, είναι απαραίτητο να αμφοβουνηθείτε πλήρως από το εγχειρίδιο.

**ΑΣΦΑΛΗΣ ΗΧΟΣ**

**ΜΕ ΒΑΣΗ ΤΗ ΚΟΙΝΗ ΛΟΓΙΚΗ ΚΡΑΤΕΙΤΕ ΤΗ ΣΤΑΘΜΗ ΤΟΥ ΗΧΟΥ ΣΕ ΑΣΦΑΛΗ ΕΠΙΠΕΔΑ. ΘΥΜΗΘΕΙΤΕ ΟΤΙ ΠΑΡΑΤΕΤΑΜΕΝΗ ΕΚΘΕΣΗ ΣΕ ΕΞΑΙΡΕΤΙΚΑ ΥΨΗΝΗΣ ΕΝΤΑΣΗΣ ΕΠΙΠΕΔΑ ΗΧΗΤΙΚΗΣ ΠΙΕΣΗΣ ΜΠΟΡΕΙ ΝΑ ΒΛΑΠΕΙ ΤΗΝ ΑΚΟΗ ΣΑΣ. Η ΑΣΦΑΛΕΙΑ ΣΑΣ ΠΡΟΧΕΙ ΕΧΟΣ ΟΔΗΓΕΙΕΣ.**



**Πληροφορίες σχετικά με την απορρόφηση ηλεκτρικού και ηλεκτρονικού εξοπλισμού (για τις Ευρωπαϊκές χώρες που έχουν οργάνωση της Εξουσιοτήτς ούληση των απορριμμάτων αυτών)**  
 Τα προϊόντα τα οποία φέρουν σήμανση είναι τρυπλότα όατα ή ένα X πάνω σε αυτό δεν μπορούν να απορριφθούν μαζί με τα καθημερινά οικιακά απορριμματα. Αυτά τα ηλεκτρικά και ηλεκτρονικά προϊόντα πρέπει να ανακυκλώνονται σε κατάλληλες εγκαταστάσεις ικανές να διαχειρίζονται την απορριμμάτων αυτών των προϊόντων και εξαρτημάτων τους. Για να γνωρίζετε που και πως να παραδοσάτε αυτά τα προϊόντα στην πλησιέστερη υπηρεσία ανακύκλωσης / απορριμμάτων παρακαλώ απευθυνθείτε στο τοπικό δημοτικό γραφείο. Η ανακύκλωση και η απόρριψη των απορριμμάτων με κατάλληλο τρόπο συνεισφέρει στην προστασία του περιβάλλοντος και στην πρόληψη βλαβερών συνεπειών στην υγεία.

**1 ÓVINTÉZKEDÉSEK**

Útmutató

**Kérjük, hogy az alkatrészek beszerelése figyelmen kívül hagyva az összes utasítást, amely ebben az útmutatóban szerepel. Ajánlatos gondosan követni a kiemelt utasításokat. Ha ezeket nem tesz eleget, akáratlanul is az alkatrészek károsodását okozhatja.**

**BIZTONSÁGI MEGFONTOLÁSOK**

1. Ellenőrizze, hogy az autó 12 voltos, negatív földelésű egyenáramú elektromos rendszerrel rendelkezik-e.
2. Ne szerelje a hangszókat a motortér belsejébe vagy olyan helyre, ahol víz, magas páratartalom, por és piszok érheti őket.
3. Ne szerelje a kábeleket az autón kívülre és ne tegye az erősítőt a jármű mechanikus vagy elektronikus alkatrészeinek közelébe.
4. Az AP4 D készüléket csak akkor üzemeltesse, ha a belső hőmérséklet a 0°C-55°C közötti tartományban van. Az AP4 D legalább 3 cm távolságra kell lennie a közelben lévő tárgyaktól. A készülék háza körül biztosítani kell a megfelelő szellőzést.
5. Úgyellen arra, hogy az alkatrészek beszerelésére kiválasztott helyek ne zavarják a jármű mechanikus vagy elektronikus eszközeinek működését.
6. Vigyázzon, hogy szerelés és csatlakoztatás közben nehegy rövidre zárja a tápkábelt.
7. Legyen nagyon óvatos, amikor a károszeriába fúr vagy fagy; ellenőrizze, hogy nincsenek-e kábelek vagy szerkezeti elemek a kiválasztott terület alatt.
8. A kábelek felmunkálásukba fúrt nyílásokon történő átvezetésekhez használjon védőgyűrűt a kábel megvágása érdekében. Hát kivásztott berendezések közelsége esetén is gondoskodjon a megfelelő védelemlről.
9. Úgyellen arra, hogy a kábelek teljes hosszukban megfelelően rögzítve legyenek. Gondoskodjon arról is, hogy szigetelésük túzálló és önkiloitó legyen. A csatlakoztatott kábeleket a végződésük közelében kapcsokkal vagy kábelcsatlakoztatási biztosítással.
10. A szerelés megkönnyítése érdekében tervezze meg előre az AP4 D készülék konfigurációját és az optimális vezetékvezetést. Alkalmazzon csúcsmínőségű kábeleket, csatlakozásokat és kelleket, amilyenek pl. az Audison katalógusban találhatók.

**AZ AP4 D CSATLAKOZTATÁSA**

A következő ábrák az AP4 D csatlakoztatásának főbb lépéseit illusztrálják. A készülék univerzális felhasználhatósága és sokrétűsége végtelen számú lehetőséget és konfigurációt biztosít. Egyes alkalmazásoknál más lépésekre is szükség lehet. Ha kérdése van a funkciókkal kapcsolatban, tájékozódjon a Részletes útmutatóról, amit az CD-n találhat meg, vagy lépjen kapcsolatba az Audison forgalmazóval vagy az Audison hivatalos szervizközponttal. A használathoz és bármilyen más egyéb eseten lásd a kézikönyvet a következők szerint:

1. A készüléket esetleges károsodásának megelőzése érdekében az AP4 D beszerelése előtt kapcsolja ki a hangfórászt és az audio rendszert alkotó összes készüléket.
2. Húzzon egy megfelelő átmérőjű (8 AWG, Ø 3.2mm/0.128"), speciális tervezésű villanyvezetékét az AP4 D akkumulátorról.
3. Csatlakoztassa a villanyvezeteket, úgyellen a megfelelő polaritásra. Először a (-) terminált csatlakoztassa az audio alvázhoz, majd a (+) terminált a kábelhez, ami az akkumulátorból fut. Hogy megfelelően foldeje a terméket (- FÖLDELÉS) használjon egy rögzítő pontot a jármű alvázán; távolítsa el minden festeket vagy zsírt a felületéről, ha ez szükséges; ellenőrizze egy ellenállásmérővel, hogy folytonosság van az akkumulátor negatív terminálja (+) és a kiválasztott rögzítő pont között. Az áramforrás csatlakozása befogad egy 8 AWG (Ø 3.2mm/0.128") 15mm/0.6" hantolt kábelt. Ha lehetséges, minden alkatrészt ugyanahhoz a földelési ponthoz csatlakoztasson; ez a megoldás kiküszöböl a nem kívánt zajokat, amelyek az audio reprodukciója közben keletkeznek.
4. Helyezzen egy szigetelt biztosítékot maximum 20 cm távolságra az akkumulátor pozitív termináltól; csatlakoztassa hozzá a villanyvezeték egyik oldalát, miután a másikat az erősítőhöz csatlakoztatta.
5. BEKAPCSOLÁS: az AP4 D bekapcsolható:  
- Távirányított bemenettel, terminál csatlakoztatásával egy utányártott fejejség Rem Kimenetéhez, vagy pedig egy erősítő újrazetékéséből (DSP OUT) az AP 5.9 bit / AP 4.9 bit Prima vonalról.  
- Art ON (Automatic Turn ON) magas szintű bemenetek (SPEAKER) használatával a JELEK FL, FR, RL, RR csatornára történő csatlakoztatásával a funkció kiválasztása / kizárása az „ART” kapcsolóval történik.
6. A hűtőbordák tetején lévő lóok kéken világít, jelezve, hogy a termék be van kapcsolva. A PIROS lógó másodpercenkénti villogása jelzi a hővédelem aktiválódását. A PIROS lógó másodpercenkénti 2 villogása „TÜLTERHELES” / „A hangszórók vezetékésének meghibásodása” problémát jelez, a PIROS lógó másodpercenkénti 4 villogása a „TULFESZÜLTSEG” védelem bekapcsolását jelzi, amit az akkumulátor 16 V-t meghaladó feszültsége okoz, a PIROS lógó folyamatos villogítása pedig a termék belső meghibásodását jelzi, lépjen kapcsolatba a hivatalos szervizközponttal.
7. SPK IN: a HI LEVEL audio bemeneti csatorna. A mellékelt többszörös csatlakozó használatával csatlakoztassa egy erősített forráshoz vagy egy erősítőhöz az AP 4.9 bit / AP 5.9 bit Prima vonalra. Az alkalmazandó jelnek 3 és 9 V RMS közötti szintnek kell lennie. Az AP4 D bemenet érzékenysége egy 3-állású „ERZÉKENYSÉG” kapcsolóval szabályozható: 3V- 6V- 9V.
8. PRE IN: Alacsony szintű 4 csatornás audio bemenet. Egy RCA csatlakozó használatával csatlakoztassa egy hangfórászt vagy egy erősítőhöz az alkalmazandó jelnek 1,5 és 4,5 V RMS közötti szintnek kell lennie. Az AP4 D bemenet érzékenysége egy 3-állású „ERZÉKENYSÉG” kapcsolóval szabályozható: 1,5 V- 3V- 4,5 V.
9. SPEAKER OUT: az AP4 D bit 4 erősített „TELJES SAVSZÉLESÉSGŰ” (70W@4 Ohm- 130@20Hm) egymástól független csatornával kezel. A kimeneti csatornák „ÁTKÖTÉS” (260V@40hm) konfigurációban átkötéssel összeköthetők, és így 3 és 2 kimeneti csatornás konfiguráció is megvalósítható.
9. BIZTOSÍTÉK: a biztosíték csereéhez távolítsa el a foglalatból, ami a áramellátó blokk közelében van, majd cserélje le egy új, ugyanolyan értékű (30 A) biztosítékkal.
10. FELSZERELÉS: Minden alkatrészt szilárdan a jármű szerkezetéhez kell rögzíteni. Tegyén uyanúgy, amikor saját készítésű, személyre szabott szerkezeteket szerel fel. Győződjön meg arról, hogy beszerelt rendszerek szilárdak és biztonságosak. Egy vezetés közben meglázoló alkatrészt súlyos sérüléseket okozhat az utasoknak, valamint más járműveknek. Amikor a felszerelést végzi, ellenőrizze a rendszer kábelvezetését és győződjön meg arról, hogy a csatlakozások megfelelőek.
11. Az AP4 D megfelelő használatához elengedhetetlen a kézikönyv teljes ismerete.

**BIZTONSÁGOS HANG**

**ALKALMAZZA A JÓZAN ÉSZT ÉS ALKALMAZZA A BIZTONSÁGOS HANGOT. KÉRJÜK, NE FELEJTSE, HOGY HA ÖNT IGEN NAGY EREJŰ HANGNYOMÁS ÉRI HOSSZU IDŐN AT, A HALLÁSÁ KÁROSODHAT. A BIZTONSÁG LEGYEN AZ ELSŐ VEZETÉS KÖZBEN.**

**Használt elektronikus készülékek elhelyezése hulladékként (a szelektív hulladékgyűjtést alkalmozó EU-tagországok számára)**

Az eszközök használatát (kivéve az elektromos és elektronikus berendezéseit) vigye az a célra kijelölt újrahasznosító telepre, ahol az ilyen termékeket és azok alkatrészeit is képesek szakszerűen kezelni. A legközelebbi ilyen jellegű hulladékhasznosító telep helyéről a helyi önkormányzattól kaphat felvilágosítást. E készülék szakszerű megsemmisítésével segíthet abban, hogy megelőzzük azt a környezetre és az emberi egészségre gyakorolt negatív hatást, ami a helytelen hulladékkezelésből adódik.





**1 TINDAKAN PENCEGAHAN**

Bahasa Indonesia

**Sebelum instalasi komponen, Anda diharuskan untuk membaca semua petunjuk yang ada dalam manual ini dengan seksama. Dan sebaiknya ikuti dengan hati-hati petunjuk-petunjuk yang terdapat di bawah ini. Jika Anda tidak mengikuti petunjuk-petunjuk ini dapat mengakibatkan kecelakaan atau merusak komponen.**

**PERTIMBANGAN KESELAMATAN**

1. Pastikan mobil Anda dilengkapi sistem grounding yang terhubung ke kabel listrik negatif DC 12 volt.
2. Jangan melakukan instalasi komponen di dalam kompartemen mesin atau membiarkannya terpapar air, kelembaban yang berlebihan, debu atau kotoran.
3. Jangan sekali-kali memasang kabel keluar dari kendaraan atau melakukan instalasi amplifier di sebelah perangkat mekanik atau elektronika.
4. Jalankan AP4 D hanya pada saat suhu internal berkisar pada 0°C (32°F) dan 55°C (131°F). AP4 D harus memiliki jarak minimum 3 cm (1,5") dari strukturnya. Sirkulasi udara yang baik harus ada di sekitar casing.
5. Pastikan lokasi yang Anda pilih untuk komponen tersebut tidak mempengaruhi fungsi perangkat mekanik dan listrik kendaraan secara benar.
6. Pastikan kabel listrik tidak konslet waktu memasang dan menyambungkannya.
7. Anda harus hati-hati sekali ketika memotong atau membor casing mobil, memeriksa agar tidak ada sambungan kabel listrik atau elemen-elemen struktural di bawahnya.
8. Gunakan karet gromet untuk melindungi kabel ketika melewatkannya melalui lubang-lubang pada logam dan gunakan bahan-bahan yang tepat saat berada dekat dengan perangkat penghiasi panas.
9. Pastikan sepanjang kabel terpasang dengan kuat. Juga, pastikan jaket pelindung bagian luar kabel tahan api dan bisa padam dengan sendirinya. Kuatkan sambungan kabel di sekitar blok-blok terminal dengan menggunakan kawat atau kelem kawat.
10. Rencanakan terlebih dahulu konfigurasi AP4 D baru Anda dan rute kabel yang paling baik untuk memudahkan instalasi. Gunakan kabel-kabel, konektor, dan asesoris berkualitas tinggi, seperti yang bisa Anda lihat pada katalog Audison.

**CARA MERAKIT AP4 D**

Cara terbaik untuk memulai langkah-langkah utama untuk merakit AP4 D. Keberadaannya yang universal dan kemampuannya yang luas memberikan kemungkinan dan konfigurasi yang tidak terbatas. Langkah-langkah tertentu atau prosedur yang berbeda mungkin dibutuhkan dalam beberapa aplikasi. Jika Anda memiliki pertanyaan berkenaan dengan konfigurasi atau fungsi, silakan hubungi kami Panduan Lanjutan (Advanced Manual) pada CD yang disertakan di dalam kotak kemasan atau hubungi penjualan Audison Anda atau pusat layanan resmi Audison untuk mendapatkan bantuan. Untuk pengoperasian dan keperluan lainnya, silakan lihat ke halaman panduan berikut ini.

1. Sebelum memasang AP4 D, matikan sumber dan semua perangkat listrik lainnya pada sistem audio untuk mencegah kemungkinan terjadinya kerusakan.
2. Gunakan kabel listrik yang dirancang khusus dengan diameter yang tepat (8 AWG, Ø 3,2mm/0,128") dari baterai AP4 D.
3. Sambungkan kabel listrik dengan mengikuti polaritas yang benar. Sambungkan terminal (+) ke sasis mobil terlebih dahulu, lalu sambungkan terminal (+) kabel yang berasal dari baterai. Untuk pembumahan produk dengan benar (- ARDE) gunakan titik pemulatan pada sasis kendaraan; bersihkan semua cat atau gemuk dari lokasi bila perlu, periksa dengan volt meter apakah ada kesinambungan antara terminal negative baterai (-) dengan titik pemulatan yang dipilih. Penghubungan listrik menerima kabel kelupus 8 AWG (Ø 3,2mm/0,128") 15mm/0,6" eel-off cable. Bila memungkinkan, sambungkan semua komponen ke titik arde yang sama; solusi ini memokulasi suara bising yang sangat tidak diinginkan, yang dapat dihasilkan selama perbanyakan audio.
4. Letakkan dujukan sekering terisolasi maksimum 20 cm jauh dari terminal positif baterai; sambungkan satu ujung kabel listrik pada terminal ini setelah menyambung ujung lainnya ke amplifier.
5. **PENGAKTIFAN:** AP4 D dapat diaktifkan melalui:
  - Jarak jauh, dengan menghubungkan terminal output dari Rem Out radio After Market, atau dari kabel estafet "DSP OUT" dari garis amplifier Prima AP5.9 bit / AP4.9 bit;
  - Art On (Pengaktifan Otomatis) menggunakan input tingkat tinggi (SPEAKER) yang dihubungkan dengan sinyal ke kanal FL, FR, RL, RR, fungsi ini dapat dipilih/dinonaktifkan melalui tombol "ART".Logo di sebelah atas pada peneruk panas pasif warna biru muda, menunjukkan bahwa produk hidup. Kedipian logo MERAH setiap detik menandakan perlindungan panas aktif; 2 kedipian logo MERAH setiap detik menandakan "OVER LOAD" / Kesalahan pada pengabelan speaker; 4 kedipian logo MERAH setiap detik menandakan perlindungan "OVER VOLTAGE" aktif yang disebabkan oleh tegangan baterai lebih tinggi dari 16V, logo MERAH hidup menandakan kegagalan kegagalan internal pada produk, silakan hubungi pusat layanan pelanggan resmi.
6. **SPK IN:** Input analog 4 kanal TINGKAT TINGGI. Gunakan kabel multi polar yang tersedia untuk menghubungkan ke sumber atau amplifier garis Prima AP4.9 bit/AP 5.9 bit. Sinyal yang akan diteruskan harus memiliki level antara 3 dan 9 V RMS. Sensitivitas masukan dari AP4 D dapat dikendalikan oleh saklar dengan tiga posisi: "SENSITIVITY" pada 3V-6V-9V.
7. **PRI IN:** Input analog 4 kanal tingkat rendah. Gunakan konektor RCA untuk menghubungkan ke sumber preamp. Sinyal yang akan diteruskan harus memiliki level antara 1,5 dan 4,5 V RMS. Sensitivitas masukan dari AP4 D dapat dikendalikan oleh saklar dengan tiga posisi: "SENSITIVITY" pada 3V-1.5V-4.5V.
8. **SPEAKER OUT:** AP4 D dapat mengendalikan 4 kanal "FULL RANGE" yang diperkuat (70W @4 Ohm- 130@20hm) independen satu sama lain. Saluran output dapat terhubung dalam konfigurasi "BRIDGE" (260W@40hm) untuk mencapai konfigurasi 3 atau 2 saluran output.
9. **FUSE:** untuk mengganti sekering, lepaskan sekering dari dujukan yang berada dekat dengan blok terminal catu daya lalu gantikan dengan sekering dengan nilai yang sama (30 A).
10. **INSTALLATION:** Semua komponen harus terpasang kokoh pada struktur kendaraan. Lakukan hal yang sama disaat memasang struktur suai tambahan yang mungkin telah Anda pasang. Pastikan agar pemasangan Anda kokoh dan aman. Komponen yang terpasang longgar selama berkendara dapat menimbulkan gangguan serius pada penumpang, dan juga kendaraan lainnya. Bila pemasangan sudah selesai, periksa pengambilan sistem dan pastikan semua sambungan sudah dilindungi dengan benar.
11. Untuk pemakaian AP4 D secara benar, penting untuk mempelajari seluruh isi buku panduan ini.

**SUARA YANG AMAN**

**PIKIRKAN DAN BUATLAH SUARA YANG AMAN. MOHON DIINGAT BAHWA JIKA ANDA BERADA PADA TINGKAT TEKANAN SUARA YANG LUAR BIASA TINGGI DALAM WAKTU YANG CUKUP LAMA, HAL INI DAPAT MERUSAK PENDENGARAN ANDA. KEAMANAN HARUS DIUTAMAKAN SAAT BERKENDARA.**

**Informasi tentang limbah peralatan listrik dan elektronik (bagi negara-negara Eropa yang mengumpulkan limbah secara terpisah)**

Produk-produk kami yang sudah tidak bisa digunakan bersama dengan sampah rumah tangga biasa. Produk-produk listrik dan elektronik ini harus didaur ulang menggunakan fasilitas yang sesuai, yang mampu menangani pembuangan produk dan komponennya. Untuk mengetahui dimana dan bagaimana mengirim produk-produk tersebut ke tempat pembuangan/daur ulang terdekat, silakan hubungi kantor walikota setempat Anda. Dengan mendaur ulang dan membuang limbah dengan cara yang tepat akan membantu pelestarian lingkungan dan mencegah efek-efek yang berbahaya bagi kesehatan.



## 1 注意事項

コンポーネント取り付け前に、本マニュアルに記載されているすべての注意書きをよく読んでください。とくに強調されている部分をよくお読みになることをお勧めします。指示にしたがわない場合、予期しない事故やコンポーネントの損傷が生じる恐れがあります。

### 安全上の注意事項

1. ご使用の自動車は12VDCマイナス接地のシステムであることを確認すること。
2. コンポーネントをエンジンコンパートメント内または水や高温、ゴミや砂埃にさらされる場所に取り付けなさいこと。
3. ケーブルは自動車の外側に配線しないこと、またはアンブを電気機器や機械部分の近くに取り付けなさいこと。
4. AP4 Dは内部温度が0°C (32°F)から55°C (131°F)の間の時のみ動作させること。AP4 Dは全ての構造物から最低3 cm (1.5")の距離を保つこと。シャーシ周りには空気の循環が必要である。
5. コンポーネントの取り付け予定位置は、自動車の機械または電気機器の正しい機能を妨げない位置であることを確認すること。
6. 電源ケーブルは取り付け、接続中にショートさせないようすること。
7. 自動車のシャーシにドリル加工や切断を行う場合は、その側面や対面箇所にも電気配線や自動車の重要な構造要素がないことを十分確認すること。
8. 配線は自動車の金属に開けた穴から通す場合、ケーブルをラブリング（はとめ）で保護すること。発熱するデバイス付近に配線するケーブルには適切な保護を施すこと。
9. ケーブルを全長にわたって確実に取り付けること。また、被覆は難燃性で見分けやすいものを使用すること。接続ケーブルをターミナルブロックの近くに結束またはクランプで確実に取り付けること。
10. 新しいAP4 Dの構成と取り付けを簡単にするための最適な配線ルートについて下準備をすること。Audison カタログに掲載されているものをはじめとする、最高品質のケーブル、コネクタ、アクセサリーを使用すること。

### AP4 Dの接続方法

の接続について主なステップを次のグラフで示しますAP4 D. Bit Ten が持つ一般性と融通性のおかげで無限の可能性と構成が可能です。アプリケーションによる特定のステップまたは異なる手順が必要な場合があります。設定や機能については、キフトボックス内のCD における AP4 D のマニュアルをご覧ください。また、Audison ディーラーもしくは Audison 認定サービスセンターにお問い合わせください。操作などについてはこのマニュアルの次のページをご覧ください。

1. AP4 D をインストールする前に、不慮の事故を避けるため、電源を落としてオーディオシステムの他の電子機器も全て切ってください。
2. AP4 D / ツリテリを正しい向きで接続します。最初にバッテリーからの+端子を車のシャーシに、次に+端子をケーブルに接続します。選択品(グラント)を正しく接地するため、車のシャーシに固定点を使用します。必要に応じて、金属から塗料や油分を取り除き、バッテリーの負極(-)と製造した固定点に接続性がある電圧計で調べます。電源コネクタは8 AWG (Ø 3.2mm/0.128") 15mmの6ピルオプケーブルに対応します。可能なならすべてのコンポーネントを同じ接地ポイントに接続します。これによりオーディオ再生時に発生する不要なノイズのほとんどを防ぎます。
3. 絶縁ユースホルダーをバッテリーの正極から最少20 cm 離します。電源ケーブルの一端をアンブに接続した後、もう一端をバッテリーの正極に接続します。
5. 電源ケーブル: AP4 D の電源を入れるには次のようになります:  
- リモート入力、端子またはPrima AP5, 9 bit AP4, 9 bit アンブのリレー配線 "DSP OUT" をアプターマケットヘッドユニットのRem出力に接続します;  
- Art On (自動電源オフ)は、レベル入力で (スピーカー)、信号をFL、FR、RL、RR サブサンノイズに接続。"ART"スイッチで機能選択;  
- ヒートシールドコグが黄色に点灯します。赤色コグの点滅 (毎秒) はサーマルプロテクトの起動を示します。赤色コグの毎秒2回の点滅はスピーカー配線の過負荷/障害を示します。赤色コグの毎秒4回の点滅は "過電圧保護" (バッテリー電圧が16Vを超えたことによる) を示します。赤色コグがオンになるのは製品内部の障害を示します。指定サービスセンターにお問い合わせください。
6. SPK IN: ハイレベル4チャンネルアナログ入力。付属のマルチポイントコネクタを使い、アンプソースまたはPrimaライン AP 4.9 bit AP 5.6 bit のアンブに接続します。印加する信号は1.5から9 V RMSのレベルにする必要があります。AP 4Dの入力感度は"感度" 3ボジションスイッチで制御します: 3V-6V-9V。
7. PRE IN: ローレベル4チャンネルアナログ入力。RCAコネクタを使い、リアンプソースに接続します。印加する信号は1.5から4.5 V RMSのレベルにする必要があります。AP 4Dの入力感度は"感度" 3ボジションスイッチで制御します: 1.5V-3V-4.5V。
8. SPEAKER OUT: AP4 D bitは各独立した4チャンネル"アルティマ" (70W@4 Ohm- 130@20Ohm) を管理します。チャンネル出力は"ブリッジ"(260W@40Ohm)に接続し、2、3チャンネル出力を構成できます。
9. ヒューズ: ヒューズを交換するには、電源端子ブロック近くにあるホールダから取り外し同じ値のヒューズ (30 A) と交換します。
10. 取り付け: コンポーネントはすべて車の構造物にしっかりと固定する必要があります。ユーザーが作成した物も同様に取り付けます。取り付け状態が安定していて安全であることを確認します。運転中にコンポーネントが緩んだ場合、これは乗員の傷害や他の車の破壊の原因になります。取り付けが終了したら、システムの配線をチェックし、接続がすべて正しく行われているか確認します。
11. AP 4 D を正しく使用するため、このマニュアルをよくお読みください。

### 音質は安全なレベルで

常態の範囲内で安全なレベルの音質でお楽しみください。極端に高い音圧レベルで長時間聞き続けると、聴覚が低下する可能性があります。運転中は、安全を最優先してください。



### 電気、電気機器の廃棄物に関する情報 (廃棄物の分別回収を組織化しているヨーロッパ各国内)

を投入した輪のゴミ箱のマークが付いた製品は普通の家庭用のゴミと一緒に処理することはできません。このような電気、電子機器の廃棄物は、これらの製品やコンポーネントを処理できる相応の高級リサイクル施設に分別しなければなりません。これらの製品をどこでどのようにして最も近いリサイクル/処理場まで運ぶべきかを知るために、お客様の地域の地方自治体事務所に連絡をお取り下さい。廃棄物を相応の方法でリサイクルや処理することは、環境の保護と健康に害のある影響を防止することに貢献します。

1 주의

한국어

**구성품을 설치하기 전에 본 설명서에 기재된 모든 지침을 읽고 숙지하십시오. 강조 표시된 지침은 주의 깊게 읽어야 합니다. 지침을 따르지 않을 경우 예상하지 못한 사고나 구성품의 손상이 초래될 수 있습니다.**

**안전 지침**

1. 차량에 12V DC 마이너스 접지 전기 시스템이 갖추어져 있는지 확인하십시오.
2. 구성품을 운전 내부에 설치하거나 물이 있는 곳, 습도가 높고 공기 먼지가 많은 곳에 두지 마십시오.
3. 절대로 케이블을 차량 외부에 배선하거나 엠프를 기계 또는 전자 장치 부근에 설치해서는 안 됩니다.
4. 내부 온도가 0°C - 55°C일 경우에만 AP4 D 을 작동하십시오. AP4 D 는 모든 구조물과 3cm(1.5) 이상 떨어진 위치에 있어야 합니다. 새시 주변은 환기가 잘 되어야 합니다.
5. 구성품 설치 위치가 차량의 기계 및 전자 장치의 올바른 작동에 방해하지 않도록 하십시오.
6. 전원 케이블이 설치된 연결 과정에 전선 단락되지 않도록 하십시오.
7. 차량 배선을 절단하거나 드릴로 구멍을 뚫을 때 그 부근에 전선이나 주요 부품이 없는지 각별한 주의를 기울여 확인하십시오.
8. 전선을 금속판의 구멍으로 배선할 경우 고무 그로밋을 사용해 전선을 보호하고 열 발생 장기에 가깝게 배선할 경우 적절한 보호재를 사용하십시오.
9. 모든 케이블이 해당 길이에 맞게 제대로 연결되었는지 확인하십시오. 또한 케이블의 외부 재킷은 단연성 및 저소음이 있는 제품을 사용하십시오. 연결된 케이블을 와이어 타이 또는 클램프를 사용해 단자대에 단단히 고정시키십시오.
10. 새로운 AP4 D 구성과 설치 작업을 쉽게 끝낼 수 있는 가장 좋은 배선 방식을 미리 계획해 두십시오. Audison 카탈로그에 있는 고품질의 케이블, 커넥터 및 액세서리를 사용하십시오.

**AP4 D 연결 방법**

다음 그래프는 AP4 D 연결을 위한 주요 단계를 나타냅니다.

범용성과 유연성을 모두 갖춘 AP4 D 은 변함 없는 가능성과 구성 능력을 제공합니다. 일부 애플리케이션에서는 특정 단계나 다른 절차가 필요할 수 있습니다. 구성 및 기능에 대한 자세한 정보는 기프트 박스에 들어 있는 CD의 고급 설명서를 참조하거나 가까운 Audison 대리점 또는 Audison 공인 서비스 센터에 문의하시기 바랍니다. 조직 또는 다른 사용 방법에 대한 자세한 내용은 본 설명서에서 다음 페이지를 참조하십시오.

1. AP4 D 를 설치하기 전에 소스와 오디오 시스템에 탑재된 모든 전자 장치의 전원의 게 쉼상을 방지하십시오.
2. AP4 D 배터리를 적절한 직경(8 AWG, Ø 3.2mm/0.128")으로 특수 설계된 전원 케이블을 연결합니다.
3. 극성에 주의하면서 전원 케이블을 연결합니다. 먼저 (-) 단자를 차량 새시에 연결하고 (+) 단자를 배터리로 연결된 케이블에 연결합니다. 장치를 올바르게 접지(-)하라면 전압계로 배터리 출력(+과-)선 선택한 고정 포인트 간 연결 상태를 확인하면서 차량 새시의 고정 포인트를 사용해 금속 부분이 있는 포인트나 그리드를 제거하십시오. 전원 커넥터는 8 AWG (Ø 3.2mm/0.128") 15mm/0.6 인치 peel-off 케이블을 수용합니다. 가능한 한 모든 구성품 중 일부는 접지 포인트에 연결하십시오. 이렇게 하면 오디오 재생 과정에서 생성될 수 있는 원치 않는 대부분의 잡음이 차단됩니다.
4. 절연 푸즈 홀더를 배터리의 (+) 단자에서 최대 20cm 떨어진 거리까지 밀어 넣고 전원 케이블의 한 쪽을 엠프에 연결한 후 다른 쪽을 절연 푸즈 홀더에 연결하십시오.
5. 개시: AP4 D 오디오를 통해 개시될 수 있습니다:  
- 미켓 후의 라디오의 Rem Out 출력에 터미널을 연결로부터 혹은 AP5.9 bit/ AP4.9 bit의 이진 라인 확장기의 "DSP OUT" 재생 케이블로부터 연결된 Remote In - 높은 레벨(SPEAKER)의 입력을 사용하여 FL, FR, RL, RR 채널의 신호에 연결하는 Art ON (자동 Turn ON) 기능을 가진 스위치를 통해 연결할 수 있습니다. 방향 및 단자에 있는 루프에 의해 발의 커넥터가 제물이 커져 있음을 나타냅니다. RED 로고 1초에 한 번 깜박이면 열 보호 기능이 활성화되었음을 의미하며, RED 로고 3초에 두 번 깜박이면 스피커 배선의 "과부하" 고장일 수 있습니다. RED 로고 3초에 네 번 깜박이면 16V 이상의 배터리에 전압에 의해 발생하는 "과전압" 보호 기능이 활성화되었음을 의미합니다. RED 로고가 계속 켜져 있으면 제품의 내부 고장을 의미하므로 공인 서비스 센터에 연락해 주십시오.
6. SPK IN: 높은 레벨 4 채널의 이진 루프 입력 확장된 모델이나 AP 4.9 bit/ AP 5.9 bit 이진 라인의 확대에 연결하기 위한 장치에서 다극성 커넥터를 사용합니다. 적용할 신호는 V RMS 3에서 9 사이를 포함한 레벨을 가지고 있어야 합니다. AP 4D의 입력 민감도는 3V-6V-9V의 "SENSITIVITY" 세 위치를 가진 스위치를 통해서 조절할 수 있습니다.
7. PRE IN: 낮은 레벨 4 채널 아날로그 입력 사전확대된 근원에 연결하기 위한 RCA 컨넥터를 사용합니다. 적용할 신호는 V RMS 1.5에서 4.5 사이를 포함한 레벨을 가지고 있어야 합니다. AP 4D의 입력 민감도는 1.5V-3V-4.5V의 "SENSITIVITY" 세 위치를 가진 스위치를 통해서 조절할 수 있습니다.
8. SPEAKER OUT: AP4 D 는 그들 사이에 독립적으로 확장된 "FULL RANGE" 4 채널 (70W@4Ohm - 130@20hm)을 관리합니다. 출력의 채널들은 출력에서 3 형상도를 2 채널들을 실현할 수 있게 "BRIDGE" (260W@4Ohm) 출력에 연결될 수 있습니다.
9. FUSE 푸즈를 교환하려면 전원 공급 단자 플러그 근처에 있는 푸즈 홀더에서 푸즈를 제거한 다음 동일한 규격(30A)의 새 푸즈를 설치합니다.
10. 설치: 모든 구성품은 반드시 차량에 단단히 고정시켜 주어야 합니다. 사용자 지 임의 정한 위치에 설치할 경우에도 마찬가지로 적용됩니다. 설치 상태가 견고하고 안전하게 확인하십시오. 운전 시 특정 구성품이 느슨하게 되어 있으면 차량은 물론 승객도 심각한 위험에 처할 수 있습니다. 설치자 완료되면 시스템 배선을 점검하고 연결 작업을 올바르게 수행했는지 확인하십시오.
11. AP 10의 올바른 사용을 위해서는 이 설명서를 읽고 숙지해야 합니다.

**SAFE SOUND**

일반적인 방식으로 SAFE SOUND를 실행해 보십시오. 장시간 과도한 압력 레벨로 사운드를 들을 경우 청각 기능에 손상을 입을 수 있습니다. 운전 시 안전을 최우선으로 하시기 바랍니다.



**전기 또는 전자 장치 폐기를 정보(폐기를 분리 수거를 시행하는 유럽 국가에 해당)**

본리 배출 수거(X 표시 있음)에 있는 제품은 가정용 쓰레기와 함께 버릴 수 없습니다. 이러한 전기/전자 제품은 폐기를 관리하는 적절한 시설을 통해 재활용되어야 합니다. 이러한 제품을 보낼 재활용/ 폐기물 처리 시설에 대한 자세한 정보는 가까운 지자체 관련 기관에 문의하시기 바랍니다. 폐기물을 올바른 방식으로 재활용 및 처리하는 것은 환경을 보호하고 건강에 유해한 물질을 막는 데 중요한 역할을 합니다.

**1 ATSAUGUMO PRIEMONĖS**

Anglų k.

Prieš instaliuodami visas dalis, prašome atidžiai perskaityti šio knygelėje esančias instrukcijas. Patartina griežtai laikytis pažymėtų instrukcijų. Šių instrukcijų nesilaikymas gali sukelti įrangos ar atskirų jos dalių gedimą

- SAUGOS REIKALAVIMAI**
1. Ellenžirė, hogy az autó 12 voltos, negatív földelésű egyenáramú elektromos rendszerrel rendelkezik-e.
  2. Ne szerelje a hangszórókat a motortér belsejébe vagy olyan helyre, ahol víz, magas ártartalom, por és piszok érheti őket.
  3. Ne szerelje a kábeleket az autón kívülre és ne tegye az erősítő a jármű mechanikus vagy elektronikus alkatrészeinek közelébe.
  4. Az AP4 D készüléket csak akkor üzemeltesse, ha a belső hőmérséklet a 0°C-55°C közötti tartományban van. Az AP4 D legalább 3 cm távolságra kell lennie a közelben levő tárgyaktól. A készülék háza körül biztosítani kell a megfelelő szellőzést.
  5. Ügyeljen arra, hogy az alkatrészek beszerelésére kiválasztott helyek ne zavarják a jármű mechanikus vagy elektronikus eszközeinek működését.
  6. Vigyázzon, hogy szerelés és csatlakoztatás közben nehogy rövidre zárja a tápkábelt.
  7. Legyen nyitott óvatos, amikor a korszerrésű fúró vagy fűv; ellenzőr; hogy nincsenek-e kábelek vagy szerkezeti elemek a kiválasztott terület alatt.
  8. A kábelek falkatrészekbe fűrt nyílások történő átvezetésekor használjon védőgyűrűt a kábel megóvása érdekében. Hőt kibocsátó berendezések közelsége esetén is gondoskodjon a megfelelő védelemről.
  9. Ügyeljen arra, hogy a kábelek teljes hosszukban megfelelően rögzítve legyenek. Gondoskodjon arról is, hogy szigetelésük túzálló és önkiloott legyen. A csatlakoztatott kábeleket a végződések közelében kapcsolokkal vagy kábelcsatlakókkal biztosítsa.
  10. A szerelés megkezdése érdekében tervez meg előre az AP4 D készülék konfigurációját és az optimális vezetékvezést. Alkalmazzon csúcsmínőségű kábeleket, csatlakozásokat és kelleket, amilyenek pl. az Audison katalógusban találhatók.

**„AP4 D” STIPRINTUVA PRIJUNGIMAS**

Zemiau sekantys pakeiskliai vaizduoja pagrindinius „AP4 D” stiprintuva prijungimo etapus. Jo universalumas ir įvairiapuiskumas suteikia neribotas galimybes ir konfigūracija. Kai kuriose įrangose gali būti naudojami konkrečios eigos arba skirtingi procesai. Daugiau informacijos apie prietaiso konfigūravimą ir veikimą rasite Detaliame vadove, kuris yra pateiktas komplekte esančioje kompaktinėje poklėteje, o kilus klausimams, kreipkite į Audison atstovą arba Audison įgaliotą techninės priežiūros specialistą. Informacijos apie prietaiso naudojimą ir kitos su tuo susijusios informacijos rasite šiose naujose vadovo puslapiuose.

1. Prieš instaliuodami „AP4 D” stiprintuvą, išjunkite rošvės šaltinį ir visus kitus elektroninius prietaisus, kad išvengtumėte galimos žalos.
2. Prie „AP4 D” stiprintuvo prijunkite specialų 8 AWG, 3,2 mm skersmens matinimo kabelį.
3. Prijungdami matinimo kabelius laikykitės nurodyto poliskumo. Pirmaisiai prie automobilio vaizduojamas prijunkite (-) gnybtą, po to (+) gnybtą prijunkite prie nuo akumulatoriaus atenacinio kabelio. Noredami tinkamai žeminti prietaisą (- GROUND), pasinaudokite tvirtinimo prie važiuklės tašku, jei reikia, nuo metalo nuvalykite dazus ir talpa, veltmetu patrinkinkite, ar tarp pasirinkto taško ir akumulatoriaus (-) gnybto yra nusekulas. Prie matinimo jungties galima jungti tik 8 AWG (U 3,2 mm) 15 mm nulupamą kabelį. Jei įmanoma, visus komponentus prijunkite prie to paties žemintinio taško, taip išvengsite daugelio garso atkūrimo metu susidaranciu triukšmu.
4. Ne toliau kaip 20 cm nuo teigiamo akumulatoriaus gnybto įrenkite suginkliotą; vieną matinimo kabelio galy prijunkite prie stiprintuvo, po to, kita galy prijunkite prie saugiklio.
5. ĮJUNGIMAS: „AP4 D” stiprintuvą galima įjungti šiais būdais:
  - Nuotoline jungtimi („Remote In”), prijunkite terminalą prie integruojamo nuotolinio valdymo išvesties („Rem Out”) arba nuo „Prima AP5.9 bit / AP4.9 bit” linijos stiprintuvo pakabos paleidimo laidyno.
  - „Art ON”, arba automatinis įjungimas, kai naudojamos aukšto lygio įėjimo (GARSIAKALBIO) jungties, prijungiant signalą prie FL, FR, RL, RR kanalų; šią funkciją galite pasirinkti arba išjungti jungikliu „ART”.
 Ant asuinituvo viršelio esantis logotipas nušvis mėlyna švieša, tai reiskia, kad prietaisas yra įjungtas. Kartą per sekundę sužybsintis RAUDONAS logotipas reiskia, kad įsijunge terminė apsauga; du kartus per sekundę sužybsintis RAUDONAS logotipas reiskia PERKROVA / garsiaukalbinės instaliacijos triktis; keturis kartus per sekundę sužybsintis RAUDONAS logotipas reiskia, kad įsijunge apsauga nuo VIRŠTAMPIŲ (kai akumulatoriaus įtampa viršija 16 V ribą); be pertraukų šviečiantis RAUDONAS logotipas reiskia, kad prietaisas sugedo ir būtina kreiptis į įgaliotą techninį aptarnavimo centrą.
6. SPK IN: Analogines 4 kanalų ŽEMIO LYGIO įvestys: Noredami prijungti prie stiprintuvo šaltinio arba prie „Prima AP5.9 bit/ AP4.9 bit” linijos stiprintuvo, naudokite pridėtą daugiafunkcį jungtį. Nustatykite signalą nuo 3 iki 9 V RMS. AP4 D įvesties įjautrumas reguliuojamas trijų padėčių - 3V-6V-9V - jungikliu „SENSITIVITY”.
7. PRE IN: Analogines 4 kanalų žemo lygio įvestys. Noredami prijungti prie priešstiprintuvio šaltinio, naudokite RCA jungtis. Nustatykite signalą nuo 1,5 iki 4,5 V RMS. AP4 D įvesties įjautrumas reguliuojamas trijų padėčių - 1.5V-3V-4.5V - jungikliu „SENSITIVITY”.
8. SPEAKER OUT: „AP4 D bit” valdo 4 atskirus stiprintuvus „FULL RANGE” kanalus (70W@4 Ohm- 130@20Hz). Norint naudoti 3 ir 2 išvesties kanalų konfigūracijas, išvesties kanalus reikia prijungti „BRIDGE” konfigūracijoje (260W@40Hz).
9. SAUGIKLIS: noredami pakeisti saugiklį, ištraukite jį iš greta matinimo terminalo bloko esančio laikiklio ir pakeiskite jį kitu, to paties galingsumo(30 A) saugikliu.
10. MONTAVIMAS: Visi sistemos komponentai turi būti tvirtai pritvirtinti prie automobilio kėbulio. Jei reikia sumontuoti kokius nors papildomus struktūrinius elementus, pasirinkinkite, kad ir jie būtų patikimai pritvirtinti. Įsitinkinkite, kad visi elementai yra sumontuoti saugiai ir patikimai. Važiuojant atslaisvinę konstrukcijai gali sužeisti keleivius arba sugadinti automobilį. Būdoje montuoti patikrinkite sistemos instaliaciją, įsitinkinkite, kad visos jungtys sujungtos teisingai ir tinkamai.
11. Noredami tinkamai naudoti AP4 D prietaisą būtinai atidžiai perskaitykite visą šį naudojoto vadovą.

**SAUGOS GARSAS**

VADOVAUKITĖS SVEIKA NUOVOKA IR KLAUSYKITĖS LEISTINO GARSO. PRAŠOME NEPAMIRŠTI, KAD ILGAS YPATINGAI DIDELO GARSO KLAUSYMASIS GALI PAKENKTI JŪSŲ KLAUSAI. VAIRUOJANT SAUGUMAS TURI BŪTI PIRMO JE VIETOS.



**Informacija apie elektros ir elektroninių prietaisų atliekas (skirta toms Europos šalims, kurios organizuoja rūšių atliekų surinkimą)**

Produktai, ant kurių pažymėtas ikisu (X) perbrauktas konteneris su raižiniu, negali būti išmesti kartu su kitomis įprastoms buitiniams atliekoms. Šie elektros ir elektroninių prietaisų produktai turi būti rūšiuojami atitinkamose įstaigose, galinčiose organizuoti šiu produktų ir jų komponentų surinkimą. Noredami sužinoti, kur ir kaip pristatyti šiuos produktus į atitinkamas rūšiavimo/šmetimo vietas, prašome kreiptis į vietos savivaldybes. Tinkamas atliekų rūšiavimas ir perdirbimas, padeda aplinkos apsaugai ir mažina žalingą poveikį jūsu sveikatai.

**1 ŚRODKI OSTROŻNOŚCI**

**Przed montażem części należy uważnie przeczytać wszystkie instrukcje zawarte w niniejszym podręczniku. Wskazane jest dokładne wykonanie zaznaczonych instrukcji. Nieostrożność się do nich może być przyczyną przypadkowego zniszczenia lub uszkodzenia części. UWAGI DOTYCZĄCE BEZPIECZEŃSTWA**

1. Upewnij się, że samochód posiada system elektryczny DC z napięciem 12 V.
2. Nie należy przeprowadzać instalacji w komorze silnika lub w miejscach narażonych na działanie wody, wysokiej wilgotności, kurzu i brudu.
3. Nie prowadź przewodów na zewnątrz pojazdu i nie instalowaj wzmacniacza obok urządzeń mechanicznych i elektronicznych.
4. Urządzenia AP4 D należy używać tylko wtedy, gdy temperatura wewnątrz pojazdu wynosi od 0°C (32°F) do 55°C (131°F). AP4 D musi znajdować się w odległości minimum 3 cm (1.5") od wszelkich konstrukcji. Wokół podwozia musi być zapewniona dobra cyrkulacja powietrza.
5. Należy upewnić się, że wybór miejsca nie wpływa na poprawność funkcjonowania urządzeń mechanicznych i elektrycznych, znajdujących się w pojeździe.
6. Upewnij się, że przewody zasilające nie wywołują zwarcia w czasie instalacji i podłączania.
7. Podczas przecinania lub wiercenia podwozia samochodu, należy zachować nadzwyczajną ostrożność, sprawdzając, czy pod spodem nie znajdują się przewody elektryczne lub elementy strukturalne.
8. Aby ochronić przewód podczas przechodzenia przez otwory w metalu, należy używać gumowych pierścieni uszczelniających, a przy przechodzeniu przewodów w pobliżu urządzeń wytwarzających ciepło, należy używać odpowiednich materiałów.
9. Upewnij się, że wszystkie przewody zostały prawidłowo zabezpieczone na całej ich długości. Poza tym należy upewnić się, czy ich osłona zewnętrzna jest ogólnodostępna i samo gasząca. Zabezpiecz podłączone przewody, znajdujące się w pobliżu bloków zacisków, przy pomocy węzłów lub klamer.
10. Zaplanować konfigurację urządzenia AP4 D i najlepszą drogę przeprowadzenia przewodów, w celu ułatwienia instalacji. Należy stosować przewody, złącza i akcesoria wysokiej jakości, wybrane z katalogu Audison.

**JAK PODŁĄCZYĆ AP4 D**

Poniższe ilustracje przedstawiają kolejne kroki podłączania AP4 D. Jego uniwersalność i wszechstronność dają nieskończone możliwości i konfiguracje. Niektóre aplikacje mogą wymagać podjęcia konkretnych kroków lub procedur. Jeśli mają Państwo pytania dotyczące konfiguracji lub działania urządzenia, należy zapoznać się z Podręcznikiem Użytkownika, który znajduje się na płycie CD, w pudełku lub skontaktować się z dilerem albo autoryzowanym serwisem Audison. Dla jego funkcjonowania test i testy podwozia należy zaplanować się z pomocą informacji zawartych w tej części instrukcji.

1. Przed rozpoczęciem instalowania AP4 D, należy wyłączyć źródło i wszystkie pozostałe urządzenia elektroniczne w systemie audio, aby uniknąć uszkodzeń.
2. Przeciągnięci od AP4 D do akumulatora specjalnie do tego zaprojektowany kabel o właściwej średnicy (8 AWG, Ø 3.2mm/0.128").
3. Podłącz kable zasilania do właściwych biegunów. Podłącz najpierw styk (-) do podwozia samochodu, a następnie styk (+) do kabla przeciągniętego z akumulatora. Aby właściwie uziemić produkt (- ZIEMIA), wykorzystaj punkt mocujący na podwoziu samochodu; jeśli to konieczne oczyść metal z lakieru lub smaru i sprawdź wolterem, czy jest ciągliwo połączenia pomiędzy stykiem ujemnym akumulatora (-), a wybranym punktem mocującym. Złącze zasilania przyjmuje przewód elektryczny 8 AWG (Ø 3.2mm/0.128") 1.5mm/0.6". Jeśli to możliwe, podłącz wszystkie elementy do tego samego punktu uzimającego, rozwiązanie to spowoduje pozbycie się wszelkiego niepożądanego szumu, który może się generować podczas otwierania drzwi.
4. Umieść zasilowane gniazdo bezpiecznika w maksymalnej odległości 20 cm od dodatkiego styku akumulatora; podłącz do niego jeden kablem zasilania lub podłączeniu drugiego końca do wzmacniacza.
5. WŁĄCZANIE: AP4 D można włączyć za pomocą:
  - Remote IR, łącząc koniczkę na wyjściu Rem Out radioodbiornika samochodowego "After Market" lub z kablem "launch" "DSP OUT" wzmacniacza linii Prima AP 5 bit/AP 4.9 bit;
  - Art ON (Automatic Turn ON) za pomocą wtyku wysokiego poziomu (SPEAKER), łącząc sygnał z kanałami FL, FR, RL, RR, tę funkcję można włączyć/wyłączyć przelącznikiem "ART".

Logo znajdujące się w górnej części radiatora zaświeci się na niebiesko sygnalizując pracę urządzenia. Miganie czerwonego logo co sekundę wskazuje włączenie zabezpieczenia termicznego. 2 mignięcia na CZERWONE logo co sekundę wskazuje "PRZECIĄŻENIE" / Usterkę ("OVERLOAD" / Fault) przewodów głośników, 4 mignięcia CZERWONEGO logo co sekundę wskazuje na włączenie ochrony "PRZECIĄCIE" spowodowane napięciem baterii wyższym niż 1.6V, włączenie się czerwonego logo oznacza wewnętrzne uszkodzenie produktu, prosimy skontaktować się z autoryzowanym centrum serwisowym.
6. SPK IN: Wejścia analogowe 4-kanałowe HI LEVEL. Użyj łącznika wielobiegowego z wyposażenia, aby przymocować się do wzmożonego źródła lub do wzmacniacza linii Prima AP4.9 bit/AP5.9 bit. Wymagany sygnał powinien mieć się w zakresie 3 - 9 V RMS. Człuchść wejściowa AP4 D jest ustawiana trój-poziomym przelącznikiem "SENSITIVITY" na 3V-6V-9V.
7. PRE IN: Wejścia analogowe 4-kanałowe niskiego poziomu. Aby przyłączyć się do wstępnie wzmożonego źródła, użyć złącza RCA. Wymagany sygnał powinien mieć się w zakresie 1.5 - 4.5 V RMS. Człuchść wejściowa AP4 D jest ustawiana trój-poziomym przelącznikiem "SENSITIVITY" na 1.5 V-3 V-4.5 V.
8. SPEAKER OUT: AP4 D bit zarządza 4 wzmożnionych niezależnych względem siebie kanałami "FULL RANGE" (70W/4 Ohm- 130/20Ohm). Kanały wyjściowe można podłączyć w konfiguracji "BRIDGE" (260W/4Ohm), aby móc wykonać konfigurację 3-1-2-kanałowe na wyjściu.
9. BEZPIECZNIK: aby wymienić bezpiecznik wyjmij go najpierw z gniazda umieszczonego w pobliżu kostki zaciskowej źródła zasilania i zastąp go innym o równej wartości (30 A).
10. MONTAŻ: Wszystkie elementy muszą być solidnie przymocowane do konstrukcji pojazdu. Postępuj podobnie montując dodatkowe, dostosowane do swoich potrzeb systemy. Upewnij się, że montaż jest solidny i bezpieczny. Element, który odkryci się podczas jazdy może poważnie zranic pasażerów i uszkodzić inne pojazdy. Po zakończeniu montażu, sprawdź okablowanie systemu i upewnij się, że wszystkie połączenia zostały wykonane prawidłowo.
11. W celu prawidłowego użytkowania AP4 D, należy koniecznie zapoznać się z niniejszą instrukcją obsługi w całości.

**BEZPIECZNY DŹWIĘK**

**NALÉZ Y KIEROWCIE I PASAŻYKAM I STOSOWAĆ BEZPIECZNY POZIOM DŹWIĘKU. NALÉZ Y PAMIĘTAĆ, ŻE DŁUGOTRWAŁE NARAŻENIE NA BARDZO WYSOKIE POZIOMY CIŚNIENIA AKUSTYCZNEGO MOŻE USZKODZIĆ SŁUCH, PODCZAS JAZDY SAMOCHODEM BEZPIECZEŃSTWO MUSI ZAJMOWAĆ PIERWSZE MIEJSCE.**



**Informacja o usowaniu zużytego sprzętu elektrycznego i elektronicznego (dotycząca krajów Unii Europejskiej, które przyjęły system sortowania śmieci)**

Produkt z symbolem przekreślonego smaltka na kółkach, nie mogą być wyrzucane ze zwykłych domowych śmieciami. Zależy sprzęt elektryczny i elektroniczny powinien być przetwarzany w firmie mającej możliwość sortowania tych urządzeń i ich części. Skontaktuj się z lokalnymi władzami, w sprawie szczegółów lokalizacji najbliższego miejsca przerobki. Przetwarzanie i właściwe składowanie śmieci, przyczynia się do ochrony środowiska i zapobiegania skutkom szkodliwym dla zdrowia.

**1 PRECAUÇÕES**

Antes de instalar os componentes, leia atentamente as instruções indicadas no presente manual. **Recomenda-se que execute cuidadosamente as instruções de instalação. O não cumprimento destas instruções poderá resultar em danos não intencionais dos componentes.**

**CONSIDERAÇÕES DE SEGURANÇA**

1. Certifique-se de que o seu carro tem um sistema eléctrico de terra negativo de CD de 12 volts.
2. Não instale componentes no interior do compartimento do motor ou os exponha a água, humidade excessiva, pó ou sujidade.
3. Nunca passe cabos por fora do veículo ou instale o amplificador perto de dispositivos mecânicos ou electrónicos.
4. Coloque em funcionamento o AP4 D só quando a temperatura interna estiver entre os 0°C (32°F) e os 55°C (131°F). Este processador deve ter no mínimo 3 cm (1.5 polegadas) de distância de qualquer estrutura. Deve haver uma boa circulação de ar à volta do chassis.
5. Certifique-se de que o local que escolheu para o componente não afecta o correcto funcionamento dos dispositivos eléctricos e mecânicos do veículo.
6. Certifique-se de que o cabo de alimentação não entra em curto-circuito durante a instalação e a ligação.
7. Tenha muita atenção quando cortar ou perfurar o chassis do carro, verificando se não há nenhuma cablagem eléctrica ou elementos estruturais debaixo do chassis.
8. Utilize anilhas de borracha para proteger a cablagem quando esta passa através dos orifícios metálicos e use materiais apropriados se próximo de dispositivos que produzem calor.
9. Certifique-se de que todos os cabos estão bem apertados ao longo de todo o seu comprimento. Certifique-se também de que o seu revestimento exterior é à prova de chama e de extinção automática contra incêndio. Aperte os cabos ligados dos blocos terminais às braçadeiras ou grampos metálicos.
10. Preveja a configuração do seu novo AP4 D e a melhor passagem dos cabos para facilitar a instalação. Utilize cabos de alta qualidade, conectores e acessórios, tal como os que já encontrar no catálogo da Audison.

**COMO LIGAR O AP4 D**

Os gráficos seguintes representam os passos principais para ligar o AP4 D. A sua universalidade e versatilidade oferecem inúmeras possibilidades e configurações. Passos específicos ou procedimentos diferentes podem ser necessários em algumas aplicações. Se tiver alguma dúvida sobre alguma configuração ou função, consulte o Manual Avançado que pode encontrar no CD no interior da caixa-presente ou entre em contacto com o seu vendedor Audison ou com um centro de assistência técnica autorizado Audison para obter ajuda. Para o seu funcionamento e qualquer outra necessidade, por favor, consulte as páginas seguintes deste manual.

1. Antes de instalar o AP4 D, desligue a fonte e todos os dispositivos electrónicos no sistema de áudio para evitar possíveis danos.
2. Ligue um cabo de alimentação especialmente concebido com o diâmetro adequado (8 AWG, Ø 3,2mm/0,128") à bateria AP4 D.
3. Ligue os cabos de alimentação tendo em atenção a polaridade correcta. Ligue o terminal (-) primeiro ao chassis do carro e, em seguida, ligue o terminal (+) ao cabo proveniente da bateria. Para ligar o produto correctamente à terra (- TERRA) utilize um ponto fixo no chassis do veículo, remova toda a tinta ou óleo do metal, se necessário, verificando com um voltímetro que existe corrente entre o terminal negativo da bateria (-) e o ponto fixo seleccionado. O conector de alimentação aceita um cabo de 8 AWG (Ø 3,2mm/0,128") 15mm/0,6". Se possível, ligue todos os componentes ao mesmo ponto de terra; esta solução rejeita a maioria dos ruídos indesejados que podem ser gerados durante a reprodução de áudio.
4. Coloque um suporte de fusível isolado no máximo a 20 cm de distância do terminal positivo da bateria; ligue uma extremidade do cabo de alimentação ao mesmo após ligar a outra extremidade ao amplificador.
5. ATIVAÇÃO: o AP4 D pode ser ligado mediante:
  - Remote In, conectando o terminal à saída Rem Out de um rádio After Market ou através da cablagem de "intensificação" "DSP OUT" de um amplificador da linha Primeira AP5.9 bit/ AP4.9 bit.
  - Art On (Automatic Turn On) utilizando as Entradas de alto nível (SPEAKER) conectando o sinal com os canais FL, FR, RL, RR, esta função pode habilitada / desabilitada mediante o interruptor "ART".O activação na parte de cima acende-se a azul, indicando que o aparelho está ligado. Um pisca do logótipo VERMELHO a cada segundo e indica a activação da protecção térmica. 2 piscas do logótipo VERMELHO a cada segundo e indica uma "SOBRECARGA" / Avaria na cablagem das colunas. 4 piscas do logótipo VERMELHO indica a activação da protecção de "SOBREVOLTAGEM" causada por uma voltagem de bateria superior a 16V, o logótipo VERMELHO ligado indica uma avaria interna do produto, por favor, contacte o centro de atendimento ao cliente autorizado.
6. SPK In: Entradas analógicas 4 canais de alto nível. Utilize o conector multipolar fornecido para conectar-se a uma fonte amplificada ou a um amplificador da linha Primeira AP 4.9 bit / AP 5.9 bit. O sinal a aplicar deve ter um nível compreendido entre 3 e 9 V RMS. A sensibilidade de entrada do AP4 D pode ser regulada mediante o interruptor de três posições "SENSITIVITY" a 3V-6V-9V.
7. PRE In: Entradas analógicas 4 canais de baixo nível. Utilizar os conectores RCA para conectar-se a uma fonte pré-amplificada. O sinal a aplicar deve ter um nível compreendido entre 1.5 e 4.5 V RMS. A sensibilidade de entrada do AP4 D pode ser regulada mediante o interruptor de três posições "SENSITIVITY" a 1.5V-3V-4.5V.
8. SPEAKER OUT: O AP4 D bits controla 4 canais "FULL RANGE" amplificados (70W@4 Ohm- 130@20hm) independentes entre si. Os canais de saída podem ser conectados na configuração "BRIDGE" (260W@40hm) para poder realizar configurações de 3 e 2 canais em saída.
9. FUSIVEL: para substituir o fusível, remova-o do seu suporte situado perto do bloco de terminais da fonte de alimentação e substitua-o por outro fusível de valor semelhante (30 A).
10. INSTALAÇÃO: todos os componentes devem ser fixados de forma segura à estrutura do veículo. Proceda da mesma forma quando instalar quaisquer estruturas personalizadas adicionais que poderão ter criado. Certifique-se de que a sua instalação é sólida e segura. Um componente que se solte durante uma viagem poderá provocar danos graves a passageiros e a outros veículos. Quando a instalação estiver concluída, verifique a cablagem do sistema e verifique se todas as ligações foram efectuadas correctamente.
11. Para uma utilização correcta do AP4 D é essencial consultar este manual na totalidade.

**SOM SEGURO**

UTILIZE SEMPRE COMUM E PRATIQUE UM SOM EM SEGURANÇA. TENHA EM ATENÇÃO QUE A EXPOSIÇÃO PROLONGADA A NÍVEIS DE PRESSÃO DE SOM EXCESSIVAMENTE ELEVADO PODE PREJUDICAR A SUA AUDIÇÃO. DURANTE A CONDUÇÃO, A SEGURANÇA TEM DE ESTAR EM PRIMEIRO LUGAR.



**Informação sobre a eliminação de equipamento eléctrico e electrónico (para os países europeus que constituíam sistemas de recolha de lixo separados)**

Os produtos com o símbolo do caixote do lixo com um X não podem ser eliminados juntamente com o lixo doméstico normal. Estes produtos eléctricos e electrónicos deverão ser eliminados em pontos adequados capazes de tratar este tipo de produtos e componentes. A fim de saber onde e como depositar estes produtos no ponto de recolha/reciclagem mais próximo de si, entre em contacto com as autoridades locais competentes. A reciclagem e a eliminação correctas contribuem para proteger o ambiente e evitar efeitos prejudiciais para a saúde.

**1 PREVENTÍVNE BEZPEČNOSTNÉ OPATRENIA**

**Pred inštaláciou komponentov si prosím pozorne prečítajte všetky pokyny ob siahnuté v tomto návode. Je odporúčané pozorne dodržiavať zvýraznené inštrukcie. Nedodržanie týchto inštrukcií môže spôsobiť neúmyselné zničenie alebo poškodenie daných komponentov.**

**BEZPEČNOSTNÉ POKYNY**

1. Uistite sa, či má vaša automobil 12-voltový jednosmerný elektrický obvod.
2. Neinštalujte komponenty do motorového priestoru ani ich nevystavujte pôsobeniu vody, nadmernej vlhkosti, prachu alebo nečistôt.
3. Nikdy nevedte káble mimo automobilu a neinštalujte zosilňovač v blízkosti mechanických alebo elektronických zariadení.
4. Prevádzka AP4 D len vtedy, ak je vnútorná teplota medzi 0°C a 55°C. Systém AP4 D musí mať minimálne 3 cm vzdialenosť od akýchkoľvek konštrukcie či stavby. Musí byť zaistená dobrá cirkulácia vzduchu okolo konštrukcie zariadenia.
5. Uistite sa, či miesto ktoré ste zvolili pre komponent, nevyplývajú správnou funkčnosť mechanických a elektronických zariadení automobilu.
6. Uistite sa, či nie je napájací kábel skrátovaný v priebehu inštalácie a pripojenia.
7. Venujte mimoriadnu pozornosť pri rezaní alebo vrtní do konštrukcie automobilu a uistite sa, či sa pod a okoli príprave nenachádza žiadne elektrické vedenie alebo konštrukčné prvky.
8. Použite gumové pútko na ochranu vodiča pri jeho vedení cez otvory v kove a použite správne materiály v prípade vedenia káblov v blízkosti zariadení ktoré generujú teplo.
9. Uistite sa, či sú všetky káble správne zaistené po celej ich dĺžke. Taktiež sa uistite, či sú je ich vonkajší izolačný materiál odolný voči ohňu. Zaisťte pripojené káble v blízkosti konektorov pomocou svoriek.
10. Vopred si naplánujte konfiguráciu vášho nového AP4 D a najlepšie spôsoby vedenia káblov pre jednoduchú inštaláciu. Použite vysoko kvalitné káble, konektory a príslušenstvo, ktoré môžete nájsť v katalógu Audison.

**AKO PRIPOJIŤ AP4 D**

Nasledujúce schémy predstavujú základné kroky pre pripojenie AP4 D. Jeho univerzálnosť a všestrannosť poskytuje nekonečné možnosti a konfigurácie. V prípade niektorých aplikácií môže byť potrebné vykonať špecifické kroky alebo rozličné procesy. Ak máte nejaké otázky týkajúce sa konfigurácie alebo funkčnosti, pozrite si prosím rozšírený návod, ktorý môžete nájsť na CD disku v darčekom balení alebo kontaktujte vášho predajcu značky Audison alebo autorizované servisné stredisko Audison so žiadosťou o pomoc. Pre jeho prevádzku a kvôli akékoľvek ďalšej potrebe, prosíme odkazyhame na nasledujúce strany toho manuálu.

1. Ešte pred inštaláciou AP4 D, vypnite zdroj a všetky ostatné elektrické zariadenia v auto systéme na zabránenie možnému poškodeniu.
2. Spojazdite špecificky navrhnutý kábel el. energie s riadnym priemerom (8 AWG, Ø 3,2mm/0,128") z batérie systému AP4 Dov.
3. Zapojte káble el. energie a dávajte pozor na správnu polaritu. Zapojte koncovku (-) najprv do podvozku auta, potom zapojte koncovku (+) do kábla vychádzajúceho z batérie. Aby ste správne potvrdili uzemnení (- ZEM), použite fixný bod na podvozku vozidla; odstráňte všetok lak a farbu alebo maz a tuk z kovu, ak je potrebné, skontrolujte merač voltov, či je tam dostatok spojitosti medzi zápornou koncovkou batérie (-) a vybraťmi fixujúcim bodom. El. spojka akceptuje 8 AWG (Ø 3,2mm/0,128") 15mm/0,6" zlupovacie kábel. Ak je to možné, zapojte všetky súčasti na ten istý rovnaký uzemňovací bod, toto nešenie odmieta a neprijíma nežiadúci hluk, ktorý môže byť generovaný počas auto reprodukcie.
4. Dajte izolačný nátlak poskyty maximálne 20 cm od kládnej koncovky batérie; zapojte jeden koniec el. kábla potom, ako zapojíte jeho druhý koniec do zosilňovača.
5. ZAPNUTIE: AP4 možno zapnúť pomocou:
  - Remote In, pomocou pripojenia k vstupu Rem Out autoradia After Market alebo zapojením relé „DSP OUT“ zosilňovače linky pre AP5.9 bit/AP4.9 bit;
  - Art ON (Automatic Turn ON) pomocou vstupu na vysokej úrovni (SPEAKER) pripojením signálu ku kanálu FL, FR, RL, RR, túto funkciu je možné vybrať/vypnúť pomocou prepínača „ART“.

Logo na vrchnej strane tepelnej jamky sa rozsvieti na modro, čo naznačuje, že produkt je zapnutý. Zablikanie ČERVENÉHO loga každú sekundu indikuje aktiváciu teploty ochrany, Z zablikania RED logo každú sekundu indikujú „PRETENZIE“ / zlyhanie v elektrónickej reproduktorov, 4 zablikania RED logo každú sekundu indikujú aktiváciu ochrany „PREPÁTIA“ spôsobeného napätím batérie vzhľadom na 16V, ak sa RED logo zapne, indikuje to vnútorné zlyhanie výrobku, prosíme kontaktujte autorizované servisné stredisko centrum.
6. SPK In: Analógové vstupy 4-kanálový HI LEVEL. Použite káblový zväzok ktorý je súčasťou, pre pripojenie k zosilnenému zdroju alebo zosilňovaču linky Prima AP4.9 bit/AP5.9 bitov. Signál, ktorý má byť použitý, musí mať úroveň medzi 3 a 9 V RMS. Citlivosť vstupu AP4 D je riadený prepínačom s tromi polohami „SENSITIVITY“ pri 3V-6V-9V.
7. PRE In: Analógové vstupy pre 4-kanálovú nízku úroveň. Použite konektory RCA pre pripojenie k zdvojnásobenej predzosilňovateľ. Signál, ktorý má byť použitý, musí mať úroveň medzi 1,5 a 4,5 V RMS. Citlivosť vstupu AP4 D je riadený prepínačom s tromi polohami „SENSITIVITY“ pri 1,5V-3V-4,5V.
8. SPEAKER OUT: AP4 D bi riadi 4 zosilnené kanály na „FULL RANGE“ (70W@4 Ohm-130@20Ohm) neživily na sebe. Vystupné kanály môžu byť pripojené v konfigurácii „BRIDGE“ (260W@40Hz) s cieľom dosiahnuť konfiguráciu 3 a 2 vystupných kanálov.
9. POISŤKA: aby ste mohli vymeniť poistku, vyberte ju z držáka umiestneného v blízkosti dodávky el. energie, bloku s koncovkami a vymeňte ju za inú poistku rovnakej hodnoty (30 A).
10. INŠTALÁCIA: Všetky súčasti a komponenty musia byť pevne a riadne pripojené k štruktúre vozidla. Urobte to isté, keď inštalujete akékoľvek dodatočné na zákazku robené štruktúry, ktoré by ste chceli zabudovať. Uistite sa, že Vaša inštalácia je pevná, riadna a bezpečná. Súčasť alebo komponent vychádzajúci uvoľnený alebo nepevný, pokiaľ soferujete a riadite vozidlo, môže spôsobiť vážne poškodenie pasažierom, alebo aj ostatným vozidlám. Keď je inštalácia kompletná, skontrolujte systém elektrického vedenia káblov a zapojenia a overte všetky zapojenia, či boli vykonané správne a riadne.
11. Pre správne použitie AP4 D je nevyhnutné prekonzultovať tento manuál v jeho celistvosti a v celom rozsahu.

**BEZPEČNÝ ZVUK**

RIADITE SA SVOJIMI ZMYSLAMI A VYSKÚŠAJTE SI BEZPEČNÝ ZVUK. PAMÄTAJTE PROSIM NA TO, DLHODOBÉ VYSTAVENIE VÁŠHO SLUCHU NADMERNÝM ÚROVNIAM TLAKU ZVUKU, MÔŽE POŠKODIŤ VÁS SLUCH. BEZPEČNOSTI MUSÍ BYŤ NA PRVOM MIESTE POČAS JAZDY.



**Informácia o likvidácii starého elektrického a elektronického vybavenia (pre krajiny EU, ktoré prevzali systém triedenia odpadu):**  
 Produkt obsahuje symbol (preškrtnutý odpadový kontajner) nesmí byť likvidované ako domáci odpad. Staré elektrické a elektronické vybavenie má byť recyklované v zariadení určenom pre manipuláciu s týmto predmetmi a ich zvyškovými produktami. Kontaktujte svoj miestny správny orgán ohľadom umiestnenia takéhoto zariadenia. Správna recyklácia a triedenie odpadu napomáha zachovaniu prírodných zdrojov, rovnako ako ochrane nášho zdravia a životného prostredia pred škodlivými vplyvmi.



**1 PREVIDNOSTNI UKREPI**

Slovenščina

**Preden začetne z namestitvijo komponent, pozorno preberite vsa navodila v priročniku. Svetujemo vam, da pozorno sledite navodilom. Neupoštevanje navodil lahko povzroči nenamerno škodo ali poškoduje komponente.**  
**VARNOSTNA OPOZORILO**

1. Prepričajte se, da ima vaš avtomobil 12-voltni enosmerni električni sistem z negativnim priključkom mase.
2. Komponent ne vgrajajte v prostor motorja in jih ne izpostavljajte vodi, preveliki vlagi, prahu ali umazaniji.
3. Kabelov nikoli ne splejete zunaj vozila, ojačevalnika pa ne nameščajte v bližino mehanskih ali elektronskih naprav.
4. AP4 D uporabljajte le, ko je notranja temperatura med 0 °C in 55 °C. Ta AP4 D mora biti od vseh površin oddaljen najmanj 3 cm. Šasija mora imeti zagotovljeno dobro kroženje zraka.
5. Prepričajte se, da mesto, kamor boste namestili komponento, ne bo vplivalo na pravilno delovanje mehanskih in električnih naprav vozila.
6. Prepričajte se, da napajalni kabel med instalacijo in priklopljanjem ne bo povzročil kratkega stika.
7. Ko režete ali vrtate v šasijo avtomobila, bodite izjemno previdni in preverite, da spodaj in električnih napeljav ali strukturnih elementov.
8. Za zaščito žice, ki je speljana skozi odprtine v kovini, uporabite gumijast zaščitni ovoj in ustrezne materiale, če je žica v bližini naprav, ki oddajajo toploto.
9. Prepričajte se, da so vsi kablji po svoji celotni dolžini varno pritrjeni. Prepričajte se tudi, da je njihov zunanji zaščitni ovoj odporen na ogenj in samogasen. Priključene kable pritrdite blizu terminalnih blokov (spončnice) s pomočjo kabelskih vezic ali objemk.
10. Predhodno načrtujte konfiguracijo svojega novega procesorja AP4 D in najboljša mesta za ožičenje, s čimer si boste olajšali namestitev. Uporabljajte visokokakovostne kable, priključke in pripomočke, ki jih najdete v Audisonovem katalogu priključkov.

**KAKO PRIKLJUČITI AP4 D**

Naslednje skice prikazujejo glavne korake za priklop procesorja AP4 D. Njegova univerzalnost in raznolikost nudita neskončne možnosti in konfiguracije. Pri nekaterih načinih uporabe so potrebni specifični koraki ali drugačni priključki. Če imate vprašanja glede konfiguracije ali funkcij, si pomagajte s Priročnikom za naprednejšo uporabo, ki ga najdete na CD-J v skatli, ali pa se za pomoč obrnite na vašega prodajalca ali pooblaščen servis opreme Audison. Za podatke o delovanju in za katere koli druge potrebe preberite navodila tega priročnika v nadaljevanju.

1. Preden namestite AP4 D, izklopite napajanje in vse druge elektronske naprave avdio sistema, da bi preprečili morebitne poškodbe.
2. Na akumulator AP4 D priključite posebej za to oblikovan napajalni kabel z ustreznim premerom (8 AWG, Ø 3,2 mm/0,128").
3. Priključite napajalne kable, tako da ugodite pravilno polarnost. Najprej na šasijo avtomobila priključite pol (-), nato pa pol (+) na kabel, ki je priključen na akumulator. Za ustrezno ozemljitev izdelka (- GROUND) uporabite točko pritrditve na šasijo vozila, po potrebi s kovine odstranite barvo in mast, z voltmetrom preverite, da sta negativni pol akumulatorja (-) in izbrana točka pritrditve povezana. Napajalni konektor sprejema lepljivi kabel 8 AWG (Ø 3,2 mm/0,128") 15 mm/0,6". Če je mogoče, povežite vse komponente v isto ozemljitveno točko, ta rešitev prepreči najbolj neželjeni šum, ki lahko nastane med reprodukcijo zvoka.
4. Vstavite izolirano držalo za varovalke v oddaljenosti najmanj 20 cm od pozitivnega pola akumulatorja. Po tem, ko in konec povežete z ojačevalnikom, drugi del povežite z napajalnim kablom.
5. VKLOP AP4 D se lahko prižge preko:
  - Remote in, tako da terminal povežete na izhod Rem Out avtoradia After Market, ali preko ponovnega ožičenja "DSP OUT" ojačevalnika linije Prima AP5.9 bit/ AP4.9 bit;
  - Art ON (Automatic Turn ON) za uporabo vhodov na visoki ravni (SPEAKER), tako da povežete signal na kanale FL, FR, RL, RR, to funkcijo je mogoče izbrati/izključiti s pomočjo stikala "ART".
 Logotip na zgornji strani hladilnega telesa sveti modro, kar kaže na to, da je izdelek vključen. Utripanje RDEČEGA logotipa vsako sekundo pomeni, da je vključena temperatura zaščita. 2 utripi RDEČEGA logotipa na sekundo pomenita „PREOBREMENITVE“/napako v ožičenju zvočnikov. 4 utripi RDEČEGA logotipa vsako sekundo pomenijo aktiviranje „PRENAPETOSTNE“ zaščite zaradi napetosti baterije, višji od 16V. Vkllop RDEČEGA logotipa pomeni interno napako izdelka. V tem primeru prosimo, da stopite v stik s pooblaščenim središčem za stranke.
6. SPK IN: Analogni vhodi 4 kanalov HI LEVEL. Uporabite priložen večtočkovni konektor, ter se povežite na ojačan vir ali na ojačevalnik linije Prima AP4.9 bit/ AP5.9 bit. Signal, ki ga je potrebno uporabiti, mora biti na ravni med vključitvi 3 in 9 V Občutljivost vhoda AP4 D je nastavljava s pomočjo 3-položajnega stikala "SENSITIVITY": 3V-6V-9V.
7. PRE IN: Analogni vhodi 4 kanalov nizke ravni. Za povezavo na predojačan vir se povežite s konektorji RCA. Signal, ki ga je potrebno uporabiti, mora biti na ravni med vključitvi 1,5 in 4,5 V RMS. Občutljivost vhoda AP4 D je nastavljava s pomočjo 3-položajnega stikala "SENSITIVITY": 1.5V-3V-4.5V.
8. SPEAKER OUT: AP4 D bit upravlja s 4 ojačanimi (TOW@4 Ohm- 130@20hm), med sabo neodvisnimi kanali "FULL RANGE". Izhodni kanali so lahko povezani v konfiguraciji "BRIDGE" (2x6W@40hm) za realizacijo konfiguracij 3 in 2 izhodnih kanalov.
9. VAROVALKA: za zamenjavo varovalko odstranite iz držala poleg napajalnega bloka in jo zamenjajte z drugo enake jakosti (30 A).
10. NAMESTITEV: vse komponente je treba čvrsto pritrditi na strukturo vozila. Enako postopajte, kadar namestite kakršne koli dodatne prirejene protere, ki ste jih zgradili. Prepričajte se, da je namestitev čvrsta in varna. Če se komponenta med vožnjo zraha, lahko pride do resnih poškodb potnikov in drugih vozil. Ko končate namestitev, preverite ožičenje sistema in se prepričajte, da so priključitve pravilno izvedene.
11. Za pravilno uporabo AP4 D je pomembno, da v celoti preberete priročnik.

**VAREN ZVOK**

UPORABITE ZDRAVO PRESOJO IN ZAGOTOVITE VARNO RAVEN ZVOKA. ZAPOMNI SI, DA LAHKO DOLGOTRAJNO IZPOSTAVLJANJE GLASNIM ZVOKOM POŠKODUJE VAŠA SLUH. MED VARNOSTI: NE DAJTE PREDST VARNOSTI.



**Informacije o odlaganju stare električne in elektronske opreme (za države članice EU, ki uporabljajo sistem ločevanja odpadkov)**

Izdelki s simbolom (prekrižan kos za odpadke) ne smejo zavrzi skupa z ostalimi gospodinjstvi odpadki. Stara električna in elektronska oprema se mora zbirati in reciklirati na temu primernih mestih. Za informacije o zbirnih mestih se obrnite na organe lokalne oblasti. Ustrezno recikliranje in odstranjevanje izdelkov pripomore k hranjenju zdravja in okolja.



**1 FÖRSIKTIGHETSÅTGÄRDER**

Svenska

Innan du installerar komponenterna är det viktigt att du först noggrant läser igenom hela manualen, särskilt alla instruktionerna. Vi rekommenderar att du följer dessa in i minsta detalj. Skulle du installera komponenterna på annat sätt så kan dessa ta skada.

**SÄKERHETSFÖRESKRIFTER**

1. Se till att din bil har ett elektriskt system med 12-volts DC och negativ jord.
2. Installera inte komponenter i motorrummet och utsätt dem inte för vatten, hög fuktighet, damm eller smuts.
3. Dra aldrig kablar utanför fordonet och installera inte förstärkaren bredvid mekanisk eller elektrisk utrustning.
4. Använd AP4 D endast när inre temperaturen är mellan 0°C (32°F) och 55°C (131°F). Denna AP4 D måste minst ha 3 cm (1.5") avstånd från all struktur. Det måste vara god luftcirkulation runt chassit.
5. Se till att den plats du valt för komponenten inte påverkar den korrekta funktionen av fordonets mekaniska och elektriska enheter.
6. Se till att strömledningen är kortslutad vid installation och anslutning.
7. Var mycket försiktig vid koppling eller borming i bilens chassi. Kontrollera att det inte finns några elektriska ledningar eller strukturlösa element nedanför.
8. Använd skyddskapslar i gummi för att skydda kablarna vid dragningsgenom hål i metallen och använd korrekt material nära värmelstrande enheter.
9. Se till att alla kablar är fastsatta ordentligt längs hela sin längd. Se även till att deras yttre skyddsskal är brandsäkert och självsläckande. Sätt fast de anslutna kablarna nära kopplingsplintarna med buntband eller klämmor.
10. Planera konfigurationen av din nya AP4 D i förväg, samt bästa sladd dragnings för att underlätta installationen. Använd hög kvalitativa kablar, kopplingar och tillbehör som de som återfinns i Audison katalogen.

**HUR MAN ANSLUTER AP4 D**

Följande grafik representerar de huvudsakliga stegen för AP4 D anslutningar. Dess universalitet och mångsidighet erbjuder oändliga möjligheter och konfigurationer. Specifica steg eller olika förändringar kan krävas i vissa tillämpningar. Om du har några frågor om konfigurationen eller funktioner, se efter i den avancerade manualen som du kan hitta på CD-skivan i presentförpackningen eller kontakta din Audison-återförsäljare eller Audisons auktoriserade servicecenter för hjälp. När det gäller användningen eller för andra behov, se följande sidor i denna handbok.

1. Innan installationen av AP4 D, stäng av huvudströmmen och alla andra elektroniska enheter i ljudsystemet för att förebygga eventuella skador.
2. Dra en speciellt avsedd nätkabel med korrekt diameter (8 AWG, Ø 3,2 mm) från batteriet i AP4 D.
3. Anslut strömkablarna med korrekt polaritet. Anslut (-) -polen först till bilens kaross, och anslut sedan (+) -polen till kablarna som kommer från batteriet. För att jorda produkten korrekt (- JORD), använd en fästpunkt på fordonets kaross; ta om nödvändigt bort färg och fett från metallen, och kontrollera med en voltmätare att det finns kontakt mellan batteriets negativa pol (-) och den valda fästpunkten. Strömkontakten passar för en 8 AWG (Ø 3,2 mm) 15 mm skalad kabel. Om möjligt, anslut alla komponenter till samma jordpunkt; denna lösning eliminerar de flesta störningar som kan skapas under ljudspelningshändelser.
4. Sätt en isolerad säkringshållare högst 20 cm från batteriets positiva pol; anslut ena änden av strömkabeln till den efter att ha anslutit den andra änden till förstärkaren.
5. PÅSLAGNING: AP4 D kan slås på med:
  - Remote In, genom att ansluta kontakten till Rem Out på en separat såld huvudenhet, eller från kablagen "DSP OUT" för en förstärkare från Prima-serien AP5.9 bit / AP4.9 bit;
  - Art On (Automatic Turn On) genom att använda högnivåingångarna (HÖGTALARE) och ansluta signalerna till kanalerna FL, FR, RL, RR kan denna funktion väljas / uteslutas med hjälp av knappen "ART".
 Logotypen på värmeflansens översida lyser blått, vilket indikerar att produkten är påslagen. En RÖD logotyp som blinkar varje sekund indikerar att överhettningsskyddet aktiveras 2 blinkningar från den RÖDA logotypen varje sekund indikerar "ÖVERBELASTNING" / fel på högtalarkablagen, 4 blinkningar från den RÖDA logotypen varje sekund indikerar aktivering av "ÖVERSPÄNNING" -skyddet som orsakats av en batterispänning över 16 V. Om den RÖDA logotypen tänds indikerar detta ett internt fel på produkten, kontakta ett auktoriserat servicecenter.
6. SPK IN: HÖGNIVÅS analog fyrkanalsingång. Använd multipoint-kontakten som medföljer för att ansluta till en förstärkarkälla eller en förstärkare från Prima-serien AP 4.9 bit / AP 5.9 bit. Signalen som ska användas måste ha en nivå mellan 3 och 9 V RMS. Ingångskänsligheten för AP4 D styrs av 3-lägesomkopplaren "KÄNSLIGHET": 3V-6V-9V.
7. PRE IN: Lågnivå fyrkanals ingång. Använd en RCA-kontakt, för att ansluta till en förstärkt källa. Signalen som ska användas måste ha en nivå mellan 1,5 och 4,5 V RMS. Ingångskänsligheten för AP1 D styrs av 3-lägesomkopplaren "KÄNSLIGHET": 1,5V-3V-4,5V.
8. SPEAKER OUT: AP4 D bit hanterar 4 förstärkta "FULL RANGE"-kanaler (70W@4 Ohm- 130@20hm) oberoende av varandra. Utgångskanalerna kan anslutas i bryggkonfiguration (260W@40hm) för att erhalla konfigurationer med 3 och 2 utgångskanaler.
9. SÄKRING: för att byta säkring, ta bort den från hållaren som finns i närheten av strömförsörjningens skruvplint och byt ut den mot en säkring av samma sort (30 A).
10. INSTALLATION: Alla komponenter måste fästas ordentligt på fordonet. Samma sak gäller om du installerar ytterligare strukturer som du har byggt. Se till att installationen är stabil och säker. En komponent som lossnar under körning kan orsaka allvarliga skador på passagerare, och på andra fordon. När installationen är slutförd, kontrollera systemets kablage och bekräfta att alla anslutningar är korrekt utförda.
11. För att kunna använda AP4 D korrekt är det viktigt att läsa hela denna handbok.

**SÄKER LJUDÅTERGIVNING**

ANVÄND SUNT FÖRNUFT OCH HÅLL LUJDET PÅ EN SÄKER NIVÅ. KOM IHÅG ATT OM DU UTSÄTTER DIG SJÄLV FÖR HÖGA LJUDNIVÅER UNDER LÅNG TID KAN DETTA SKADA DIN HÖRSLE. SÄKERHETEN MÅSTE KOMMA I FÖRSTA HAND VID KÖRNING.



**Information gällande elektriskt och elektroniskt avfall (För de länder inom EU som åtskild insamling av avfall)**

Produkter märkta med symbolen av en överkörd soptunna ska inte kasseras tillsammans med vanligt hushållsavfall. Dessa elektriska och elektroniska produkter måste återvinnas vid en anläggning som är kapabel att hantera kasseringen av dessa produkter och komponenter. Kontakta din lokala myndighet för information om närliggande återvinningsstationer. Återvinning och korrekt kassering av avfall bidrar till att skydda miljön och förhindrar skadliga effekter på vår hälsa.

## 1 ข้อควรระวัง

ไทย

**ก่อนการติดตั้งกรุณาอ่านข้อควรระวังอย่างละเอียดทั้งหมดในคู่มืออย่างระมัดระวัง และนำไปปฏิบัติตามคำสั่งที่สำคัญ การไม่ปฏิบัติตามคำสั่งอาจจะทำให้เกิดความเสียหายที่ไม่ได้ตั้งใจหรือก่อให้เกิดความเสียหายต่อตัวประกอบ**

### ข้อควรระวังทั่วไปก่อนติดตั้ง

1. ทำให้อุปกรณ์วางราบของอุปกรณ์ระบบไฟฟ้าสายดินด้วยเส้น 12 โวลต์ ดีซี
2. ห้ามติดตั้งส่วนประกอบเข้าไปในเครื่องขุดหรือทำให้อัดน้ำ ความชื้นมากเกินไป คู่ขนานและสิ่งสกปรก
3. ห้ามใส่สายสกรูไปปลายท่อนหรือติดตั้งเครื่องขยายเสียงติดกับอุปกรณ์เครื่องจักรกลหรืออิเล็กทรอนิกส์
4. ในงาน AP4 D (AP4 D) เฉพาะเมื่ออุณหภูมิภายในอยู่ระหว่าง 0°C (32°F) และ 55°C (131°F) AP4 D นี้ ต้องมีระยะห่างอย่างน้อย 3 ซม. (1.5") จากโครงสร้าง ต้องมีอากาศถ่ายเทด้วย โครงงานนี้
5. ทำให้อุปกรณ์ทั้งหมดเชื่อมเข้ากับสายรวมประกอบในกระบวนการทำงานที่ถูกต้องของอุปกรณ์เครื่องจักรกลและอิเล็กทรอนิกส์
6. ทำให้อุปกรณ์ทั้งหมดอยู่ในที่ที่แห้งและแห้งสนิท และวางเครื่องตัดและเกาะเชื่อม
7. ใช้ความระมัดระวังมากเมื่อมีการตัดหรือเจาะโครงงานเคเบิลโครงงานสายไฟฟ้าหรือส่วนที่เกี่ยวกับโครงสร้างภายใน
8. ใช้ขอเกี่ยวป้องกันเมื่อมีการทำงานของไฟและใช้ท่อที่ทนแรงสั่นสะเทือนทั่วโลกกับอุปกรณ์ทุกตัว
9. ทำให้อุปกรณ์ทุกสายเชื่อมต่อกับตัวกันช๊อต สายไฟความยาวสายทุกหรือตัวกันช๊อต นอกจากนี้ทำให้อัดน้ำ วาล์วป้องกันก๊อแก๊สจากการตัดไฟและเปิดปิด ป้องกันความผิดปกติของสายเชื่อมต่อโลกกับตัวกันช๊อต
10. วางแผนก่อนการเชื่อมเพื่อเชื่อม AP4 D นี้ โหมดของคุณและกำหนดเส้นทางสายให้ดีที่สุดกับติดตั้ง ที่สะดวก ใช้สายคุณภาพสูง ตัวเชื่อมต่อและอุปกรณ์เสริม ที่คุณจะทำได้นานที่สุดก่อนอดิชั่น คอนเนกชั่น

### วิธีการเชื่อมต่อ AP4 D มี 2

การที่ถูกต้องไม่แสดงข้อผิดพลาดสำหรับการเชื่อมต่อ AP4 D มี การใช้วิธีใดไปจะความสามารถของคุณในวิศวกรรมและการออกแบบที่ปลอดภัยขึ้นที่มากมายไม่ลง ขึ้นอยู่กับไฟ พะหรอการที่แตกต่างจะจำนวนในแบบแปลนพิเศษ การลดค่ากับอยู่กับองค์ประกอบชุดหรือหน้าที่การใช้งาน การวางสิ่งที่มีการใช้งานขึ้นลง ซึ่ง คุณสามารถทำได้ใน ซีดี คู่มือใน กลางของคู่มือ หรือติดต่อผู้จำหน่ายผลิตภัณฑ์ของคุณ หรือผู้ให้บริการอดิชั่นที่ได้รับอนุญาตสำหรับความช่วยเหลือ. สำหรับการใช้งาน หรือของสิ่งอื่นๆ กรุณาตรวจสอบกับผู้เชี่ยวชาญในท้องถิ่น

1. ก่อนการติดตั้ง AP4 D มี ให้ปิดแหล่งและอุปกรณ์อิเล็กทรอนิกส์อื่นที่ทั้งหมดในระบบโดยอัตโนมัติเพื่อป้องกัน ความเสียหายที่อาจเกิดขึ้นได้
  2. ใช้วงสายไฟที่ถูกต้องของแบบที่เฉพาะ ส่วนขนาดตามเส้นผ่าศูนย์กลางชุด (8 AWG, Ø 3.2mm/0.128")
  3. เชื่อมต่อสายไฟโดยชุด ดวี่ (-) เป็นสีซีอิฐแดง และสีดวี่ (+) เป็นสีฟ้ากับขั้วแบตเตอรี่ และที่ต่อสายดิน (- GROUND) บนสวิตช์ที่ขั้วของชุดของไฟใช้ชุดของสายสีฟ้า (-) ให้ทำจุดยึดหรือการยึดจากเหล็กนอกหน้ากับ และวางรอบตัวโวลต์เมตร (V) สำหรับการใช้งานแบตเตอรี่ขึ้น (V) กับชุดที่เลือกไว้ ซึ่งใช้เชื่อมต่อไฟเข้ากับโวลต์ 8 AWG (Ø 3.2mm/0.128") และมีขนาดขั้วเปลี่ยนที่ 15mm/0.6" เท่านั้นไปไม่ได้ ในเชื่อมต่ออุปกรณ์ประกอบเข้ากับชุดของชุดโดยจุดเดียวกัน, วิธีนี้ช่วยยืดสิ่งบางอย่างที่ถูกต้องของฐานใหญ่ โด ซึ่งสามารถดูได้จากแบตเตอรี่หรือตัวรวมทุกชุด 20 เซ็นติเมตร; เชื่อมต่อสายไฟข้างหนึ่งกับหนึ่ง หลังจากนี้เชื่อมต่ออีกข้างกับแบบลิโเวอร์ (amplifier) แล้ว
  5. การติดตั้ง AP4 สามารถดูเครื่องได้ดังนี้:
    - รีโมท อิน การเชื่อมต่อของขั้วกับรีโมท เอ๊า Rem ของเครื่องเสียงรถยนต์ After Market หรือการติดตั้งสำหรับพาดของไฟ ดีเอสพี เอ๊า DSP OUT ของเครื่องขยายเสียงรูปแบบที่ AP4 มี / AP4 90บี
    - รีโมทตัวรีเวอร์อัตโนมัติ (Automatic Turn On) ไฟของสัญญาณเข้าขาของ FL, FR, RL, RR การทำงานเช่นนี้สามารถเลือกและแยกออกได้ โดยผ่านทางรีเลย์ "ART"
- ซึ่งได้กล่าวมาของระบบจะรวมการควบคุมเป็นสิ่งที่ บ่งบอกลักษณะที่ทั้งหมดนี้. โปรดระบุสิ่งได้จากโดเมน FL, FR, RL, RR การป้องกันของโหมด 2 ครั้งจะมีให้สำหรับชุดจากโดเมน 1 มีที่ เพื่อแสดง "OVERLOAD"(ทำงานหนัก) / ต่อสายไฟให้ปลอดภัย. 2 ครั้งจะมีให้สำหรับสิ่งได้จากโดเมน 1 มีที่ เพื่อแสดงว่า เก้ากว่า "OVERVOLTAGE" (โวลต์สูง) ซึ่งการป้องกันนี้เกิดจากโวลต์ของแบตเตอรี่ที่สูงกว่า 16V. หากไม่เปลี่ยนโวลต์โดยตัว แต่อาจมีความเหมาะสมภายในผลิตภัณฑ์ของคุณที่ติดตั้งกับระบบบริการลูกค้า
6. ลำโพงเสียงเบา (SPK IN) ของสัญญาณเข้าขาเลือก 4 ของสัญญาณระดับสูง HI LEVEL อุปกรณ์เชื่อมต่อสัญญาณแบบหลายขั้ว สำหรับเชื่อมต่อแหล่งที่มาของการทำงานเสียง และเชื่อมต่อกับเครื่องขยายในแบบที่ AP4 9.9 / AP5.9 มี สัญญาณที่จุดเชื่อมต่อที่ระดับระหว่าง 3 ถึง 9 โวลต์ RMS ความไวของสัญญาณของ AP4 D สามารถดูปริมาณได้โดยวิธีที่ง่ายที่สุด "SENSITIVITY" ที่ 3 โวลต์ @ 5 โวลต์ @ 9 โวลต์
  7. อิน (PRE IN) ของสัญญาณเข้าขาเลือก 4 ของสัญญาณ ระดับต่ำ ใช้สำหรับเชื่อมต่อ RCA สำหรับเชื่อมต่อสัญญาณแบบเสียง สัญญาณที่มีมาใช้จะมีระหว่าง 1.5 และ 4.5 โวลต์ RMS ความไวของสัญญาณของ AP4 D สามารถดูปริมาณได้โดยวิธีที่ง่ายที่สุด "SENSITIVITY" ที่ 1.5 โวลต์ @ 3 โวลต์ @ 4.5 โวลต์
  8. ลำโพงเสียงออก (SPEAKER OUT) AP4 D มี จัดให้มี 4 ของสัญญาณแบบที่แปลง (FULL RANGE) (70วัตต์@4 โอมห์ - 130วัตต์@ 2 โอมห์) อย่างมีประสิทธิภาพ สัญญาณสามารถที่จะเชื่อมต่อกับการรวม "BRIDGE" (20วัตต์@4 โอมห์) เพื่อบรรลุการตัดค่า 3 และ 2 ของสัญญาณขาออก
  9. ฟังก์ชัน "Auto Gain Switch" ในหน้าต่างของกล่องที่อยู่ที่ใกล้กับขั้วไฟ และเปลี่ยนด้วยฟิวส์ใหม่ที่มีค่า 30A
  10. การติดตั้ง: ส่วนสูง จะต้องดูติดกับโครงงานอย่างแน่นหนา ให้ทำขาของอุปกรณ์กับส่วนที่เพิ่มเสียงที่ตรงต่อที่ตรงต่อจะสร้างขึ้นมา ดูในหน้าต่างการติดตั้งของคู่มือนี้เชิงและปลอดภัย เพราะใช้ส่วนการเชื่อมต่อ และอาจสร้างความเสียหายบนตัวต่อผู้โดยสาร ทำ เช่นเดียวกับขาและที่นั่งข้างเคียง เมื่อการติดตั้งสมบูรณ์ ให้ตรวจสอบการต่อสาย และตรวจสอบการเชื่อมต่อที่เชื่อมต่อ
  11. สำหรับการใช้งาน AP4 D ที่ถูกต้อง จำนวนจะต้องทำความเข้าใจกับคู่มือนี้ให้ครบถ้วน

### เสียงที่ปลอดภัย

ใช้วางรถยนต์ และใช้เสียงที่ปลอดภัย โหระพหว่านการการอยู่กับระดับความกดดันของเสียงสูงมากเป็นเวลานานอาจจะทำให้เสียการได้ยินของคุณ. โปรดดูไว้ก่อนขณะขับ



**ลดระดับเสียงของสัญญาณไฟฟ้าเชิงที่รถของคุณ (สำหรับประเภทของไฟฟ้าเชิงที่รถระบบการรวมรวมของเสียง)**  
ขอเตือนผู้ขับขี่ที่อาจมีความเสี่ยงที่จะเพิ่มระดับความกดดัน. หากไม่มีการลดระดับความกดดันกับขั้วแบตเตอรี่ และอิเล็กทรอนิกส์ที่ติดตั้งถูกนำมาใหม่และกลับมาใช้ใหม่ในสถานที่ที่ขณะขับ สามารถที่จะจัดการกับการกีดกันระดับเสียงและส่วนประกอบเหล่านี้ได้ ในการที่จะรู้ว่าในหนึ่งวิธีการที่จะส่งผลิตภัณฑ์เหล่านี้ไปสถานที่ที่หน่วยงานควบคุมเสียงใช้ใหม่การกำจัด กรุณาติดต่อสำนักงานศุลกากรท้องถิ่น การนำเข้ามาของผลิตภัณฑ์เสียงและการติดตั้งเสียงในรถที่ใหม่และเปลี่ยนแบตเตอรี่และป้องกันผลกระทบเป็นอันตรายต่อสุขภาพ.

### 1 ÖNLEMLER

Türkçe

**Bileşenleri kurmadan önce, lütfen bu klavuzdaki talimatları dikkatle okuyunuz. İşaret edilen noktaları dikkatle uygulayınız. Bu talimatları aykırı davranışınız beklenmeyen hasar veya cihaz arızalarına sebep olabilir.**

#### GÜVENLİK KURALLARI

1. Aracınızın 12 volt DC eksi topraklı elektrik sistemi bulunduğundan emin olunuz.
2. Parçaları motor bölümüne kurmayınız veya su, yüksek nem, toz veya kire maruz bırakmayınız.
3. Keskinlikle kabloları aracın dışından geçirmeyiniz veya yükselticiyi mekanik veya elektronik aksamların yanına kurmayınız.
4. AP4 D1 sadece iç sıcaklık 0°C (32°F) ile 55°C (131°F) arasındayken çalıştırınız. AP4 D bir yapsal elemana en az 3 cm (1,5 inç) mesafede olmalıdır. Şaşinin çevresindeki hava dolaşımı iyi olmalıdır.
5. Parça için seçtiğiniz yemin, araca ait mekanik ve elektrikli aksamların doğru şekilde çalışmasını etkilemediğinden emin olunuz.
6. Güç kablosunun kurulum ve bağlantı sırasında kısa devre yapmadığından emin olunuz.
7. Aracın şasisini keserken veya delerken son derece dikkatli olunuz, altına veya çalışılan yerde elektrik tesisi veya yapısal elemanlar olmadıkça mutlaka kontrol ediniz.
8. Telleri sac içindeki deliklerden geçirirken korumak için lastik halkalar kullanınız, teller ısı üreten cihazların yakınından geçişinize uygun koruyucu malzemeler kullanınız.
9. Tüm kabloların baştan sona kadar düzgün ve güvenli şekilde sabitlendiğinden emin olunuz. Ayrıca kabloların dış koruyucu kılıfının ateşe karşı dayanıklı ve kendi kendine sönmeye özelliğine sahip olduğundan emin olunuz. Tel bağlı veya kısaçaklı kutup bloklarına yakın olarak bağlanan kablolar emniyet altına alınır.
10. Kurulumu kolaylaştırmak için yeni AP4 D'inizin yapılandırmasını ve kablo tesisatının geçebileceği en uygun güzergahları önceden belirleyiniz. Audison bağlantı kataloğunda bulabileceğiniz yüksek kaliteli kabloları, konektörleri ve aksesuarları kullanınız.

#### AP4 D'İN BAĞLANMASI

Aşağıdaki şekiller AP4 D'in bağlanması için gereken temel adımları göstermektedir. AP4 D'in evrenselliği ve çok yönlülüğü sonsuz sayıda yapılandırma olanakları sunar. Bazı uygulamalarda özel admılar veya farklı işlemler gerekebilir. Yapılandırma veya kurulum ile ilgili sorularınız için lütfen hediye kutusundaki CD'de yer alan Gelişmiş Klavuz'a başvurun veya destek için Audison başlıca veya yetkili Audison servis merkezi ile iletişime kurunuz. Çalışması ve herhangi bir diğer ihtiyaç için, lütfen bu klavuzun sonraki sayfalarına bakın.

1. AP4 D'i kurmadan önce, olası hasarları önlemek için kaynağı ve ses sistemindeki tüm diğer elektronik cihazları kapatınız.
2. AP4 D aküsünün uygun çapta (8 AWG, Ø 3,2mm/0,128") özel olarak tasarlanmış güç kablosu ile çalıştırınız.
3. Kutupların doğru olması dikkat ederek güç kablolarını bağlayınız. İlk önce (-) terminali araca şasisine bağlayınız, daha sonra da aküden gelen kabloya (+) terminali bağlayınız. Ürünü doğru olarak topraklamak (- TOPRAK) için aracın şasisinde bir sabitleme noktası kullanınız, gerekirse metal uzatıcıdan dolayı boya veya yağı giderin, akünün negatif terminali (-) ve seçilen sabitleme noktası arasında süreklilik olduğunu bir volt metre ile kontrol edin. Güç konektörüne 8 AWG (Ø 3,2mm/0,128") 15mm/0,6" soyulmuş kablo takılabilir. Mümkünse, tüm bileşenleri aynı topraklama noktasına bağlayın, bu çözüm ses üretimi sırasında oluşturulabilecek istenmeyen gürültülerin çoğunu yok eder.
4. Akünün pozitif terminalinden maksimum 20 cm kadar uzağa yayılmış bir sigorta tutucusu yerleştirin, diğer ucunuamplifikatöre bağladıkları sonra güç kablosunun bir ucunu ona bağlayınız.
5. ÇALIŞTIRMA: AP4 D aşağıdakiler vasıtası ile çalıştırılabilir:
  - Remote In terminal bir After Market out radyosunun Rem Out çıkışına bağlanarak veya Prima AP5.9 bit / AP4.9 bit serisi amfifikatörün "DSP OUT" başlatma bağlantısından;
  - Art ON (Automatic Turn ON) üst seviye girişler kullanılarak (SPEAKER) sinyal FL, FR, RL, RR, kanallarına verilecek, bu fonksiyon "ART" anahtarı ile seçilebilir/harici bırakılabilir.Ürünün açık olduğunu belirterek, soğutucu ışıkları üst taraftaki logomayı olarak yanacaktır. KIRMIZI logonun her saniyede bir kez yanıp sönmeye termal koruma aktivasyonunu, KIRMIZI logonun her saniyede bir 2 kez yanıp sönmeye "AŞIRI YÜK" olduğunu / hoparlör kablolarından hata olduğunu, KIRMIZI logonun her saniyede bir 4 kez yanıp sönmeye 16V üzerinde pil geriliminden kaynaklanan "AŞIRI GERİLİM" korumasının aktivasyonunu, KIRMIZI logonun devamlı açık olması ürünü dahi bir hatası gösterir, lütfen yetkili servis merkezine başvurun.
6. SPK IN: 4 HİLEVEL kanal analogik girişler. Önümüzdeki bölümde verilen multipler konektörü yükseltilmiş bir kaynağa veya Prima AP4.9 bit / AP5.9 bit serisi bir amfifikatöre bağlanmak için kullanın. Uygulanacak sinyal, 3 ila 9 V RMS arasında bir seviyede olmalıdır. AP4 D giriş hassasiyeti, 3V-6V-9V değerlerinde üç konumlu "SENSITIVITY" anahtarı ile ayarlanabilir.
7. PRE IN: Düşük seviye 4 kanal analogik girişler. Ön yükseltilmiş bir kaynağa bağlanmak için RCA konektörleri kullanın. Uygulanacak sinyal, 1.5 ila 4.5 V RMS arasında bir seviyede olmalıdır. AP4 D giriş hassasiyeti, 3V-6V-9V değerlerinde üç konumlu "SENSITIVITY" anahtarı ile ayarlanabilir.
8. SPEAKER OUT: AP4 D bit, aralarında bağnımsız yükseltilmiş 4 "FULL RANGE" kanalını yönetir. Çıkış kanalları, çıkışta 3 veya 2 kanal düzenlemesi gerçekleştirebilmek için "BRIDGE" (26W@40hm) düzenlemesine bağlanabilir.
9. SİGORTA: sigortayı değiştirmek için, güç kaynağı terminali bloğu yanında bulunan tutucudan çıkarın ve eşit değerde (30 A) başka bir sigorta ile değiştirin.
10. KURULUM: Tüm bileşenler arca yapısına sağlamlık bir şekilde sabitlenmelidir. Yapabileceğiniz her türlü ek özel yapıları kurarken de aynı işlemleri uygulayınız. Kurulumunuz sağlam ve güvenli olduğundan emin olun. Sürüş sırasında gevşeyen bir bileşen hem yolcuların hem de diğer araçların ciddi şekilde zarar görmesine neden olabilir. Kurulum tamamlanmış olduğunda, sistem bağlantılarını kontrol edin ve tüm bağlantıları doğru yapıldığı doğrulayın.
11. AP4 D'nin doğru kurulumu için, bu klavuzun tamamını okumanız gereklidir.

#### EMNİYETLİ SES

HİSLERİNİZİ KULANARAK UYGUN SES SEVİYESİNİ AYARLAYINIZ. LÜTFEN UNUTMAYINIZ UZUN SÜRELİ YÜKSEK SES SEVİYESİNE MARUZ KALKMAK KULAĞINIZA ZARAR VEREBİLİR. SÜRESİZ SESİNİZİN EMNİYETİNİZ BİRİNİ DEĞİTMEZ ÖNEMLİDİR.

**Elektrik ve elektronik aletlerin atılmasına ilişkin bilgi (atılan ayretten toplanan Avrupa ülkeleri için)**



Tekerrükü için kutusu üzerindeki bir X ile gösterilen işaretler normal atılacak gibi atılmamalıdır. Anlaşılma göre: Bu elektrik ve elektronik aletlerin bu ürünlerin ve aksesuarın belirli kullarları dahilinde çalışan uygun tesislerde geri dönüştürülmesi gerekmektedir. En yakın geri dönüşüm/ atık merkeze bu ürünleri nasıl bırakacağınıza ilişkin için lütfen belediye/izne bağlantıya geçiniz. Ürünlerin uygun atık yollarına geri dönüştürülmesi sağlanacak şekilde büyük bir katkıda bulununuz ve sağlığı zararlı maddelerin önlenmesi için.

## 2. PACKAGING CONTENT

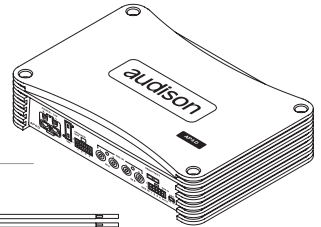

- **AP4 D amplifier** \_\_\_\_\_

- Multipolar cable, Inputs/Rem: \_\_\_\_\_

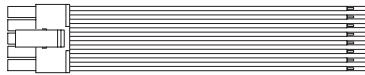

- Multipolar cable Speakers out: \_\_\_\_\_

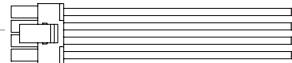

- NR. 1 - 30A replacement fuse: \_\_\_\_\_



- 2.5 mm hex key: \_\_\_\_\_



- NR. 4 - 4.2 x 50 mm (0.16" x 2") self-tapping, cross head mounting screws: \_\_\_\_\_

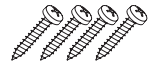

- User's Manual \_\_\_\_\_



- Warranty \_\_\_\_\_



### 3. INSTALLATION AND SIZE

#### External Size

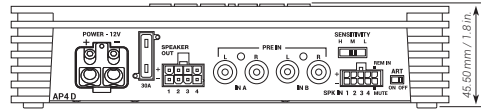
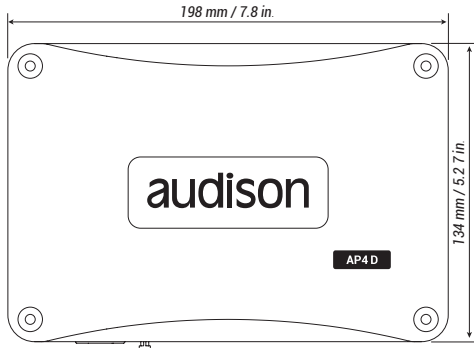

#### Mounting Size

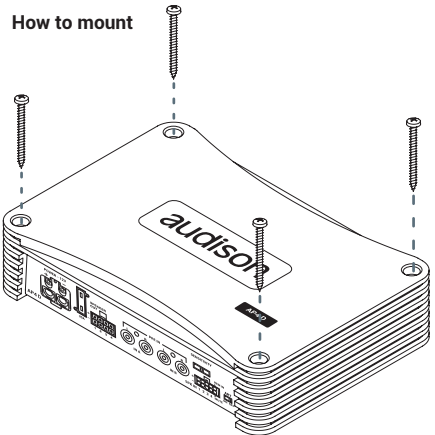
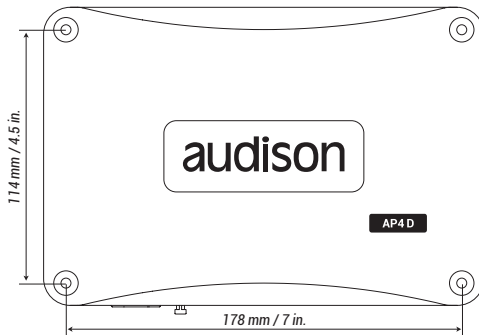

## 4. CABLE SIZE CALCULATION TABLES

Power & Ground cable calculation table										Cable Size		
Minimum gauge size recommended for MAINPOWER & POWER FLOW cables. MAINPOWER cables ensure higher instantaneous current transfer.										A.W.G.	mm <sup>2</sup>	
* Current Draw I (A)	240-350										1/0	53,5
	180-240										2	33,6
	150-180										4	21,2
	120-150										8	8,4
	100-120										10	5,3
	80-100										12	3,3
	60-80										14	2,1
	40-60										16	1,3
	20-40										18	0,8
	8-20											
0-8												
	0-1	1-2	2-3	3-4	4-5	5-6	6-7	7-8				
	Cable Length (m)											

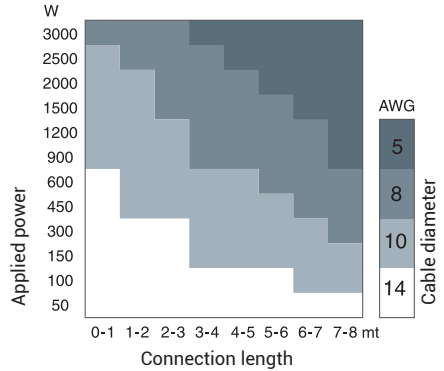

## 5. CONNECTION CABLE

### Input cable

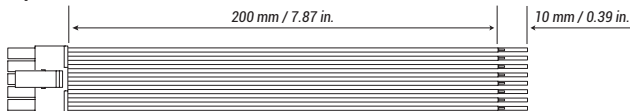

### Speaker cable

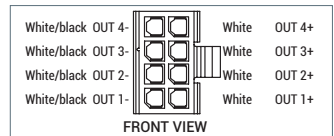
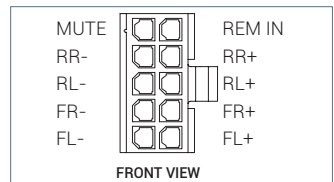
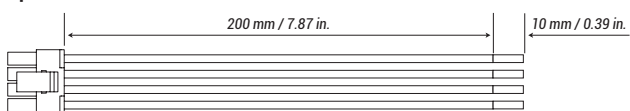

## 6. POWER SUPPLY AND REMOTE CONNECTION / FUSE REPLACEMENT

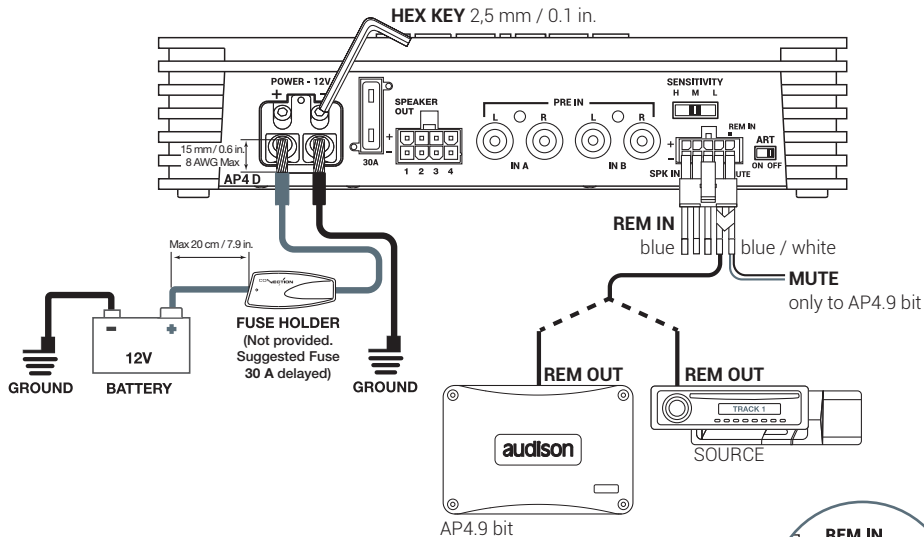

### ART - REMOTE switching via SPK IN

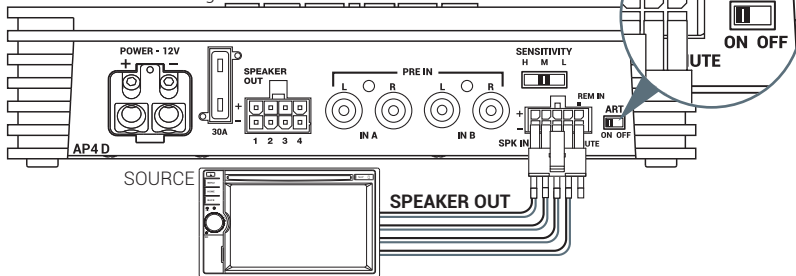

**FUSE REPLACEMENT WARNING:**

Firmly press contacts of each fuse into their fuse - holder clips

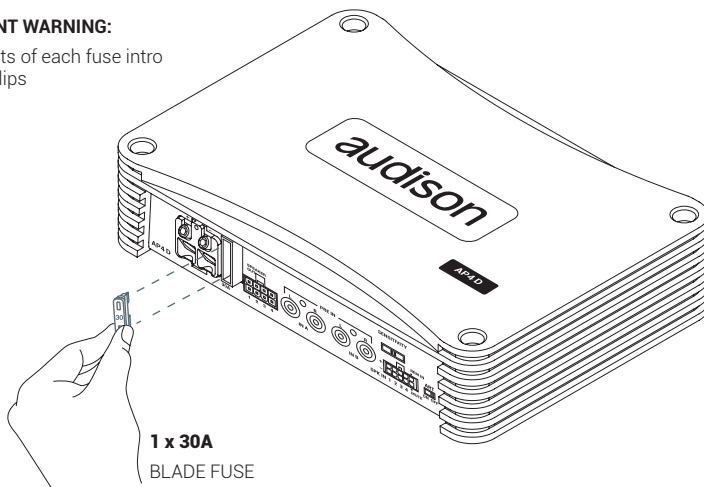



7. PRE IN / SPEAKER IN

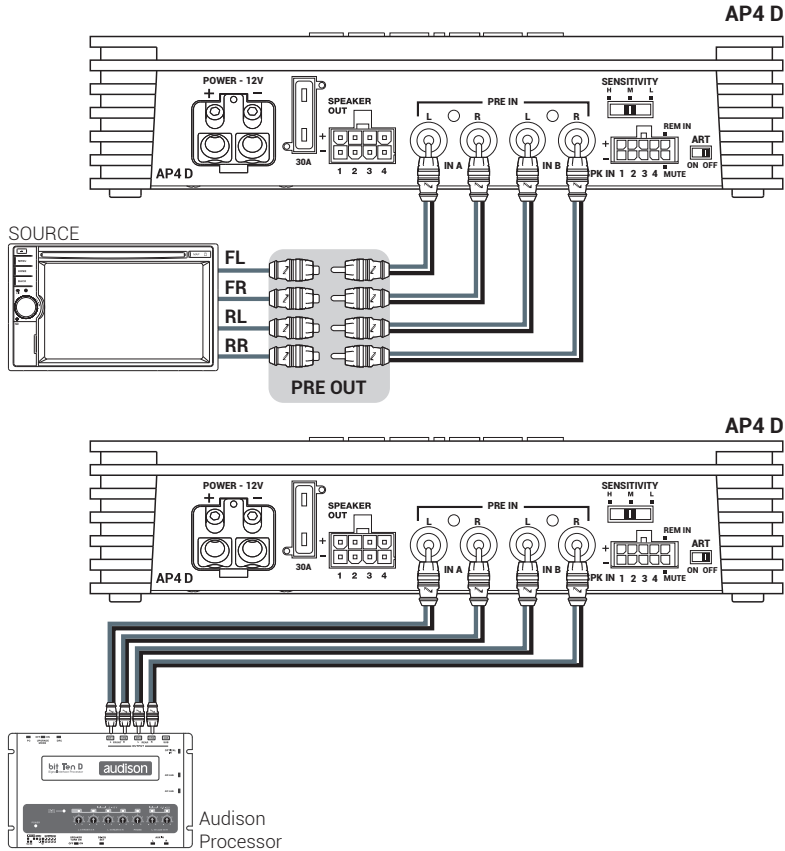

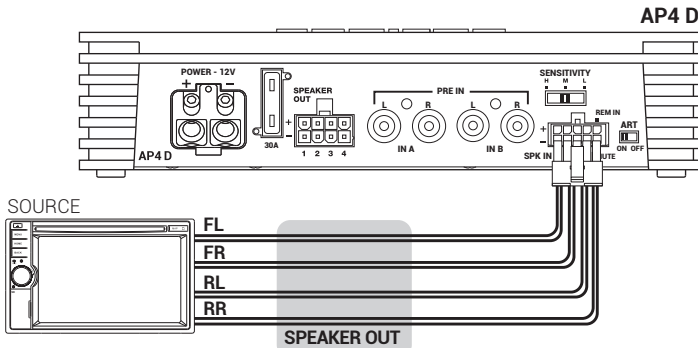
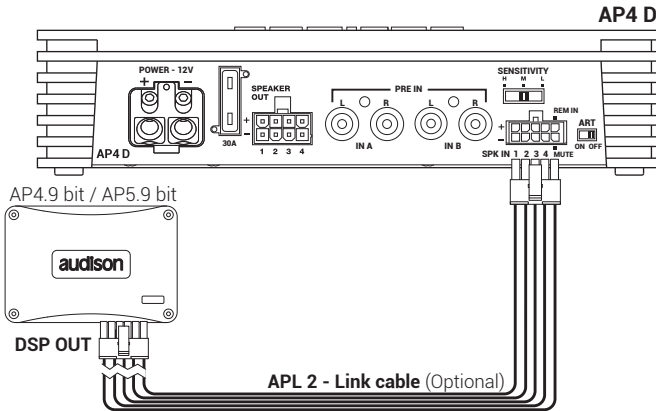

**8. CONTROL PANEL**

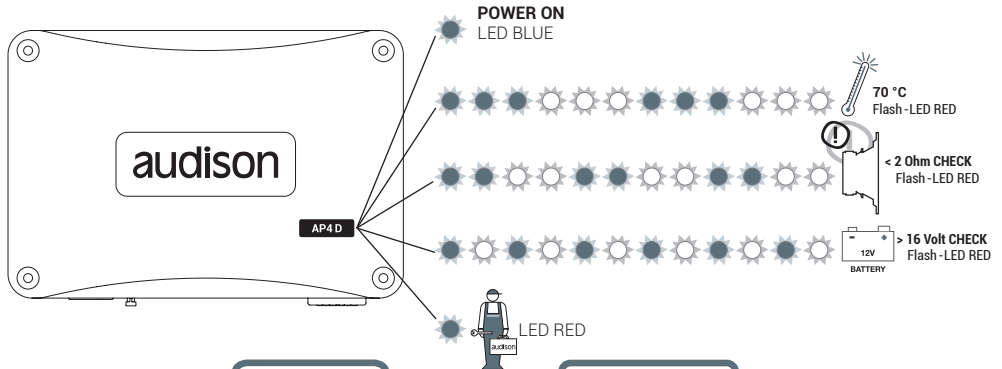

**PRE INPUT: SENSITIVITY**  
**HI:** 1.5 V RMS  
**MID:** 3 V RMS  
**LO:** 4.5 V RMS

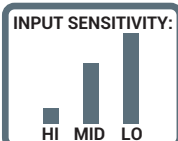

**HI LEVEL INPUT: SENSITIVITY**  
**HI:** 3 V RMS  
**MID:** 6 V RMS  
**LO:** 9 V RMS

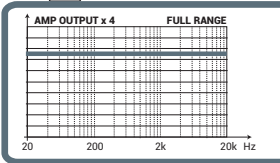
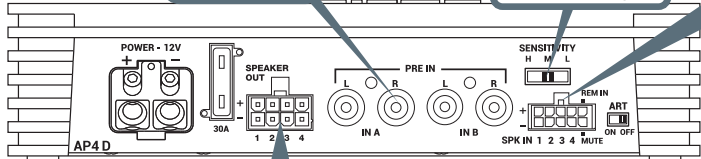

**SPEAKER OUTPUT FULL RANGE**

POWER@4Ω W(RMS)	POWER@2Ω W(RMS)
70 x 4 2 to 3 bridgeable	130 x 4

## 9. INSTALLATION EXAMPLES

### 9.1 3 WAY ACTIVE FRONT + REAR + SUB

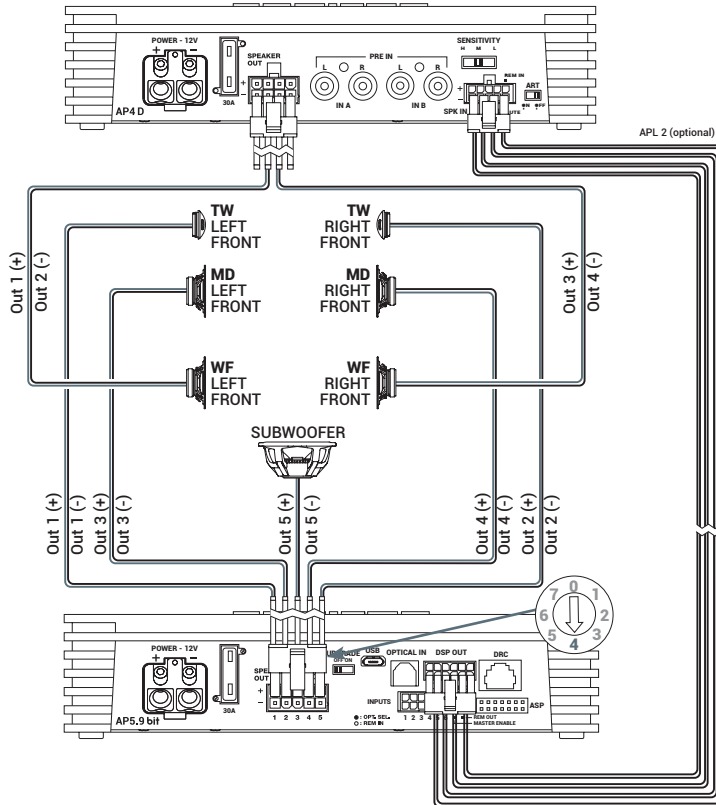

**OUTPUT CONFIGURATION:**

AP TYPE	OUTPUT	TYPE	CUT FILTER	FILTER TYPE	CUT FREQUENCY	TIME ALIGNMENT*	POWER @ 4Ω	POWER @ 2Ω
5.9 bit	OUT 1	FRONT TW LEFT	HI PASS	Linkwitz	500 Hz @12 dB	82,2 cm	20 W	35 W
5.9 bit	OUT 2	FRONT TW RIGHT	HI PASS	Linkwitz	500 Hz @12 dB	116,2 cm	20 W	35 W
5.9 bit	OUT 3	FRONT MD LEFT	BAND PASS	Linkwitz	500 Hz @12 dB 3000 HZ @ 12 dB	82,2 cm	50 W	85 W
5.9 bit	OUT 4	FRONT MD RIGHT	BAND PASS	Linkwitz	500 Hz @12 dB 3000 HZ @ 12 dB	116,2 cm	50 W	85 W
4 D	OUT 1+ 2-	FRONT WF LEFT	BAND PASS	Linkwitz	80 Hz @12 dB 500 HZ @ 12 dB	82,2 cm	260 W	N. A.
4 D	OUT 3+ 4-	FRONT WF RIGHT	BAND PASS	Linkwitz	80 Hz @12 dB 500 HZ @ 12 dB	116,2 cm	260 W	N. A.
5.9 bit	OUT 5	SUBWOOFER	LO PASS	Linkwitz	80 Hz @12 dB	121,8 cm	140 W	280 W

 = Max power at suggested loads: 940 W

Note

---



---



---



---

9.2 3 WAY ACTIVE FRONT + SUB WITH AP1 D

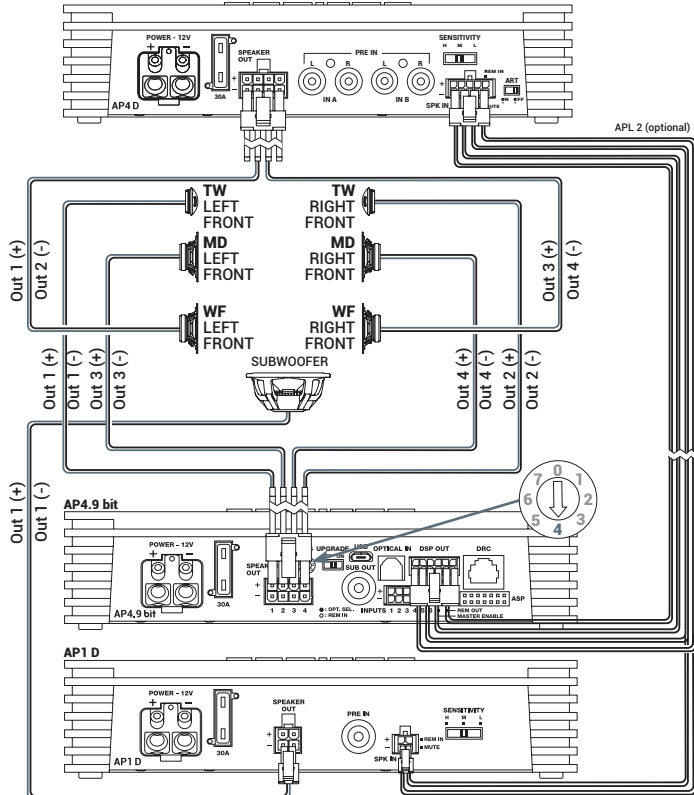

**OUTPUT CONFIGURATION:**

AP TYPE	OUTPUT	TYPE	CUT FILTER	FILTER TYPE	CUT FREQUENCY	TIME ALIGNMENT*	POWER @ 4Ω	POWER @ 2Ω
4.9 bit	OUT 1	FRONT TW LEFT	HI PASS	Linkwitz	3000Hz @12 dB	82,2 cm	70 W	130 W
4.9 bit	OUT 2	FRONT TW RIGHT	HI PASS	Linkwitz	3000 Hz @12 dB	116,2 cm	70 W	130 W
4.9 bit	OUT 3	FRONT MD LEFT	BAND PASS	Linkwitz	500 Hz @12 dB 3000 Hz @ 12 dB	82,2 cm	70 W	130 W
4.9 bit	OUT 4	FRONT MD RIGHT	BAND PASS	Linkwitz	500 Hz @12 dB 3000 Hz @ 12 dB	116,2 cm	70 W	N. A.
4 D	OUT 1+ 2-	FRONT WF LEFT	BAND PASS	Linkwitz	80 Hz @12 dB 500 Hz @ 12 dB	82,2 cm	260 W	N. A.
4 D	OUT 3+ 4-	FRONT WF RIGHT	BAND PASS	Linkwitz	80 Hz @12 dB 500 Hz @ 12 dB	116,2 cm	260 W	140 W
1 D	OUT 1	REAR LEFT	LO PASS	Linkwitz	80 Hz @12 dB	121,8 cm	310 W	540 W

**■** = Max power at suggested loads: 1340 W

Note

---



---



---



---



---



---

**9.3 FRONT+REAR WITH AUDISON BIT PROCESSOR**

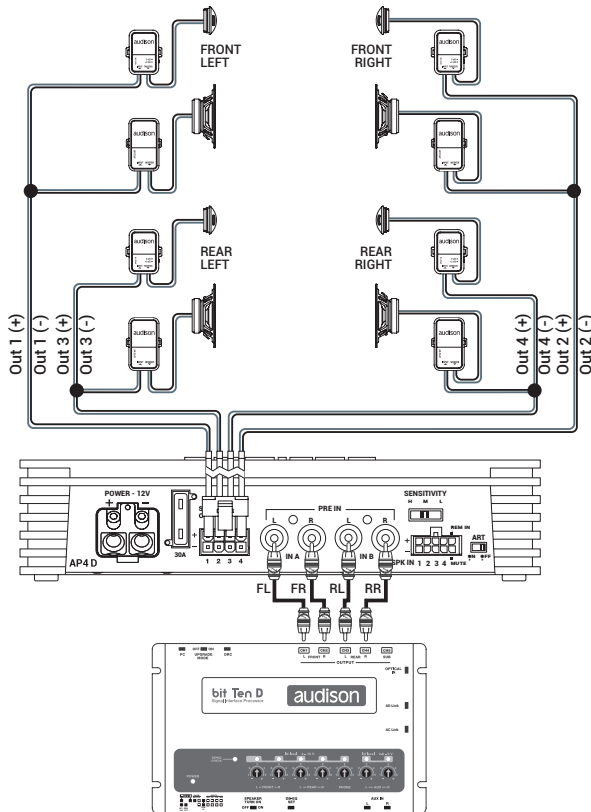

Audison bit Processor



9.4 FRONT + SUB WITH AP4 D 3 Ch MODE

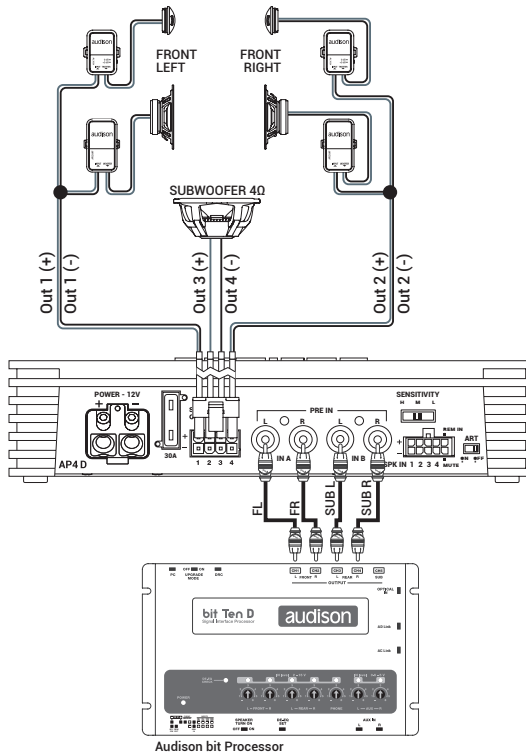

Audison bit Processor

## 10. ACCESSORIES

### 10.1 APTK 3 - AUDISON PRIMA TOWER KIT 3

With the APTK 3 (Audison Prima Tower Kit 3) installation system, up to 3 AP amplifiers can be stacked in order to save space without them overheating.

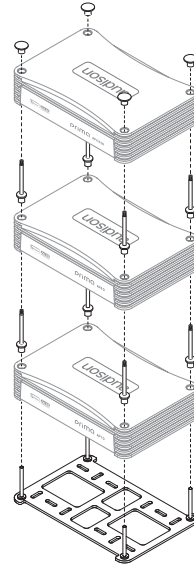

### 10.2 APL2 - AP4 D /AP4 D / LINK CABLE

Cable to connect AP5.9 bit and AP4.9 bit to AP4 D and AP1 D amplifiers



## 11. TECHNICAL SPECIFICATION

### POWER SUPPLY

Voltage:	7.5 ÷ 15 VDC
Idling current:	1 A
Switched off:	<0.05 mA
Consumption @ 14.4 VDC 2Ω Max Musical Power (without CLP):	27 A
Remote IN	7 ÷ 15 VDC (1 mA)
Fuse	30 A

### AMPLIFIER STAGE

Distortion - THD @ 1 kHz, 4 Ω, 90% Output Power:	0.1 %
Bandwidth @ -3 dB, 2 V RMS, 4Ω:	10 ÷ 30k Hz
S/N ratio @ A weighted, 1,5V, Max Power:	100 dBA
Damping factor @ 1 kHz, 2 VRMS, 4 Ω	170
Input sensitivity PRE IN:	Selectable: 1,5 - 3 - 4,5 V RMS
Input sensitivity SPEAKER IN:	Selectable: 3 - 6 - 9 V RMS
Input impedance:	15k Ω
LOAD IMPEDANCE (MIN):	
• 4 Ch: 1-2-3-4	2Ω
• 2 Ch - Bridge (1-2) (3-4)	4Ω
OUTPUT POWER (RMS) @ 14.4 VDC, 1% THD:	
• 4 Ch @ 4Ω:	70 W x 4
• 4 Ch @ 2Ω:	130 W x 4
• 2 Ch - (Bridge 1/2; 3/4) @ 4Ω:	260 W x 2
OUTPUT POWER (RMS) @ 14.4 VDC, 10% THD:	
• 4 Ch @ 4Ω:	90 W x 4
• 4 Ch @ 2Ω:	180 W x 4
• 2 Ch - (Bridge 1/2; 3/4) @ 4Ω:	360 W x 2

### CEA SPECIFICATIONS



Output power @ 4Ω, <1% THD+N, 14.4 V:	70 W x 4
SN ratio (ref. 1 W output):	85 dBA

### SIGNAL CONNECTIONS

PRE IN	RCA
SPEAKER IN	wired
MUTE (Energy Saving Control)	wired from AP4.9 bit / AP5.9 bit

### GENERAL REQUIREMENTS

Ambient operating temperature range:	0 °C to 55 °C (32°F to 131°F)
--------------------------------------	-------------------------------

### SIZE / WEIGHT

Max size (mm/in.):	198x45,50 x 134 / 7.8x1.8x5.27
Weight (kg/lb):	1.33 / 2.93



101.26030.21\_REV/B

Tutte le specifiche riportate sono soggette a cambiamento senza preavviso  
All specifications subject to change without notice

[www.audison.eu](http://www.audison.eu)

# audison

ISTINTO  
INNOVATIVO

**PART OF ELETTROMEDIA**

62018 Potenza Picena (MC) Italy  
T +39 0733 870 870 - F +39 0733 870 880  
[www.elettromedia.it](http://www.elettromedia.it)